

Inspiron 17

5000 Series

Onderhoudshandleiding

Model computer: Inspiron 17-5759
Regelgevingsmodel: P28E
Regelgevingstype: P28E004



Opmerkingen, voorzorgsmaatregelen, en waarschuwingen



OPMERKING: Een **OPMERKING** duidt belangrijke informatie aan voor een beter gebruik van de computer.



WAARSCHUWING: Een **WAARSCHUWING** duidt potentiële schade aan hardware of potentieel gegevensverlies aan en vertelt u hoe het probleem kan worden vermeden.



GEVAAR: Een **GEVAAR-KENNISGEVING** duidt op een risico op schade aan eigendommen, lichamelijk letsel of overlijden.

Copyright © 2015 Dell Inc. Alle rechten voorbehouden. Dit product wordt beschermd door wetgeving op het gebied van auteursrecht en intellectueel eigendom binnen en buiten de VS. Dell™ en het Dell-logo zijn merken van Dell Inc. in de Verenigde Staten en/of andere rechtsgebieden. Alle overige merken en namen in dit documenten kunnen merken zijn van hun respectieve bedrijven.

2015–08

Ver. A00

Inhoudsopgave

Voordat u aan de computer gaat werken.....	10
Voordat u begint	10
Veiligheidsinstructies.....	10
Aanbevolen hulpmiddelen.....	12
Nadat u aan de computer heeft gewerkt.....	13
De accu verwijderen.....	14
Procedure.....	14
De accu vervangen.....	16
Procedure.....	16
De onderplaat verwijderen.....	17
Vereisten vooraf.....	17
Procedure.....	17
De onderplaat vervangen.....	19
Procedure.....	19
Vereisten achteraf.....	19
De harde schijf verwijderen.....	20
Vereisten vooraf.....	20
Procedure.....	20
De harde schijf vervangen.....	23
Procedure.....	23
Vereisten achteraf.....	23

De geheugenmodules verwijderen.....	24
Vereisten vooraf.....	24
Procedure.....	24
De geheugenmodules vervangen.....	26
Procedure.....	26
Vereisten achteraf.....	27
De draadloze kaart verwijderen.....	28
Vereisten vooraf.....	28
Procedure.....	28
De draadloze kaart vervangen.....	30
Procedure.....	30
Vereisten achteraf.....	30
De knoopbatterij verwijderen.....	31
Vereisten vooraf.....	31
Procedure.....	31
De knoopbatterij vervangen.....	33
Procedure.....	33
Vereisten achteraf.....	33
Het toetsenbord verwijderen.....	34
Vereisten vooraf.....	34
Procedure.....	34
Het toetsenbord vervangen.....	37
Procedure.....	37
Vereisten achteraf.....	37

De optische schijf verwijderen.....	38
Vereisten vooraf.....	38
Procedure.....	38
Het optische station vervangen.....	41
Procedure.....	41
Vereisten achteraf.....	41
De onderplaat van de computer verwijderen.....	42
Vereisten vooraf.....	42
Procedure.....	42
De onderplaat van de computer vervangen.....	47
Procedure.....	47
Vereisten achteraf.....	47
De luidsprekers verwijderen.....	49
Vereisten vooraf.....	49
Procedure.....	49
De luidsprekers vervangen.....	51
Procedure.....	51
Vereisten achteraf.....	51
De interposer van het optische station verwijderen.....	52
Vereisten vooraf.....	52
Procedure.....	52
Het tussenstuk van het optische station terugplaatsen....	54
Procedure.....	54
Vereisten achteraf.....	54

Het I/O-paneel verwijderen.....	55
Vereisten vooraf.....	55
Procedure.....	55
De I/O-kaart vervangen.....	57
Procedure.....	57
Vereisten achteraf.....	57
De warmteafleider verwijderen.....	58
Vereisten vooraf.....	58
Procedure (aparte grafische kaart).....	58
Procedure (geïntegreerde grafische kaart).....	59
De warmteafleider terugplaatsen.....	61
Procedure.....	61
Vereisten achteraf.....	62
Het moederbord verwijderen.....	63
Vereisten vooraf.....	63
Procedure.....	64
Het moederbord vervangen.....	68
Procedure.....	68
Vereisten achteraf.....	69
De accuconnectorkaart verwijderen.....	70
Vereisten vooraf.....	70
Procedure.....	70
De accuconnectorkaart terugplaatsen.....	72
Procedure.....	72
Vereisten achteraf.....	72

De netadapterpoort verwijderen.....	74
Vereisten vooraf.....	74
Procedure.....	74
De netadapterpoort vervangen.....	76
Procedure.....	76
Vereisten achteraf.....	76
Het beeldscherm verwijderen.....	77
Vereisten vooraf.....	77
Procedure.....	77
Het beeldscherm vervangen.....	80
Procedure.....	80
Vereisten achteraf.....	80
De kaart van de aan-uitknop verwijderen.....	82
Vereisten vooraf.....	82
Procedure.....	82
De kaart voor de aan-uitknop vervangen.....	84
Procedure.....	84
Vereisten achteraf.....	84
De polssteun verwijderen.....	86
Vereisten vooraf.....	86
Procedure.....	86
De polssteun terugplaatsen.....	88
Procedure.....	88
Vereisten achteraf.....	88

Het montagekader van het beeldscherm verwijderen.....	89
Vereisten vooraf.....	89
Procedure.....	89
De schermrand vervangen.....	91
Procedure.....	91
Vereisten achteraf.....	91
Het beeldschermpaneel verwijderen.....	92
Vereisten vooraf.....	92
Procedure.....	93
Het beeldschermpaneel vervangen.....	96
Procedure.....	96
Vereisten achteraf.....	96
De beeldschermcharnieren verwijderen.....	98
Vereisten vooraf.....	98
Procedure.....	99
De beeldschermcharnieren vervangen.....	100
Procedure.....	100
Vereisten achteraf.....	100
De camera verwijderen.....	102
Vereisten vooraf.....	102
Procedure.....	102
De camera vervangen.....	104
Procedure.....	104
Vereisten achteraf.....	104

De beeldschermkabel verwijderen.....	106
Vereisten vooraf.....	106
Procedure.....	107
De beeldschermkabel terugplaatsen.....	108
Procedure.....	108
Vereisten achteraf.....	108
De achterzijde van het beeldscherm en de antenne verwijderen.....	110
Vereisten vooraf.....	110
Procedure.....	111
De achterzijde van het beeldscherm en de antenne terugplaatsen.....	112
Procedure.....	112
Vereisten achteraf.....	112
Het BIOS flashen.....	114
Hulp verkrijgen en contact opnemen met Dell.....	115
Bronnen voor zelfhulp.....	115
Contact opnemen met Dell.....	116

Voordat u aan de computer gaat werken





WAARSCHUWING: Pak de componenten en kaarten bij de rand vast en kom niet aan pinnetjes en contactpunten om beschadigingen te voorkomen.









OPMERKING: De afbeeldingen in dit document kunnen verschillen van uw computer; dit is afhankelijk van de configuratie die u hebt besteld.

Voordat u begint

- 1 Sla alle geopende bestanden op en sluit deze, en sluit alle geopende applicaties af.
- 2 Sluit de computer af.
 - Windows 10: klik of tik op **Start** →  → **Afsluiten**.
 - Windows 8.1: klik of tik op het **Start**-scherm op het stroompictogram  → **Afsluiten**.
 - Windows 7: klik of tik op **Start** → **Afsluiten**.
-  **OPMERKING:** Wanneer u een ander besturingssysteem gebruikt, raadpleegt u de documentatie van uw besturingssysteem voor instructies voor het afsluiten hiervan.
- 3 Haal de stekker van de computer en van alle aangesloten apparaten uit het stopcontact.
- 4 Koppel alle kabels zoals telefoonkabels, netwerkkabels, enz. los van uw computer.
- 5 Koppel alle aangesloten apparaten en randapparatuur, zoals het toetsenbord, de muis, enz. los van uw computer.
- 6 Verwijder eventueel aanwezige mediakaarten en optische stations uit uw computer, indien van toepassing.

Veiligheidsinstructies

Volg de onderstaande veiligheidsrichtlijnen om uw persoonlijke veiligheid te garanderen en de computer en werkomgeving te beschermen tegen mogelijke schade.

-  **GEVAAR:** Lees de veiligheidsinstructies die bij de computer zijn geleverd alvorens u werkzaamheden binnen de computer uitvoert. Raadpleeg voor meer informatie over veiligheidsrichtlijnen onze webpagina over wet- en regelgeving op www.dell.com/regulatory_compliance.
-  **GEVAAR:** Koppel alle voedingsbronnen los voordat u de computerbehuizing of -panelen opent. Zodra u klaar bent met de werkzaamheden binnen de computer, plaatst u de behuizing en alle panelen en schroeven terug voordat u de computer weer aansluit op de voedingsbron.
-  **WAARSCHUWING:** Zorg ervoor dat het werkoppervlak plat en schoon is om schade aan de computer te voorkomen.
-  **WAARSCHUWING:** Pak de componenten en kaarten bij de rand vast en kom niet aan pinnetjes en contactpunten om beschadigingen te voorkomen.
-  **WAARSCHUWING:** U mag alleen problemen oplossen en reparaties uitvoeren na goedkeuring of op aanwijzing van het team van Dell voor technische assistentie. Schade als gevolg van werkzaamheden die niet door Dell zijn goedgekeurd, wordt niet gedekt door uw garantie. Raadpleeg de veiligheidsinstructies die bij uw product zijn meegeleverd of kijk op www.dell.com/regulatory_compliance.
-  **WAARSCHUWING:** Raak onderdelen pas aan nadat u zich hebt geaard door een ongeverfd metalen oppervlak van de behuizing aan te raken, zoals het metaal rondom de openingen voor de kaarten aan de achterkant van de computer. Raak tijdens het werken aan uw computer af en toe een ongeverfd metalen oppervlak aan om eventuele statische elektriciteit, die schadelijk kan zijn voor interne componenten, te ontladen.
-  **WAARSCHUWING:** Verwijder kabels door aan de stekker of aan de kabelontlastingslus te trekken en niet aan de kabel zelf. Sommige kabels hebben aansluitingen met vergrendelingslipjes of duimschroeven die u moet ontgrendelen voordat u de kabel loskoppelt. Houd kabels bij het loskoppelen uitgelijnd om te voorkomen dat aansluitpinnetjes verbuigen. Zorg er bij het aansluiten van kabels voor dat de aansluitingen en poorten de juiste richting hebben en correct zijn uitgelijnd.



WAARSCHUWING: Druk op eventueel geïnstalleerde kaarten in de optionele mediakaartlezer om ze uit te werpen.

Aanbevolen hulpmiddelen

Bij de procedures in dit document heeft u mogelijk de volgende hulpmiddelen nodig:

- Kruiskopschroevendraaier
- Plastic pennetje

Nadat u aan de computer heeft gewerkt

 **WAARSCHUWING: Uw computer kan beschadigd raken als u er losse schroeven in achterlaat.**

- 1 Breng alle schroeven opnieuw aan en zorg ervoor dat er geen losse schroeven in uw computer achterblijven.
- 2 Sluit alle externe apparaten, randapparaten en kabels die u eerder had losgekoppeld, weer aan voordat u aan uw computer werkt.
- 3 Plaats alle mediakaarten, schijven en andere onderdelen die u had verwijderd, weer voordat u aan uw computer werkt.
- 4 Sluit uw computer en alle aangesloten apparaten aan op het stopcontact.
- 5 Zet de computer aan.

De accu verwijderen

⚠ GEVAAR: Voordat u in de computer werkt dient u de meegeleverde veiligheidsinstructies te lezen en de stappen te volgen in [Voordat u in de computer gaat werken](#). Nadat u in de computer hebt gewerkt, moet u de instructies volgen die worden beschreven in [Nadat u aan de computer hebt gewerkt](#). Raadpleeg voor meer informatie over veiligheidsrichtlijnen onze website over de wet- en regelgeving op www.dell.com/regulatory_compliance.

Procedure

- 1 Klap het beeldscherm dicht en draai de computer om.
- 2 Schuif de vergrendeling van het batterijcompartiment open. U hoort een klik wanneer de batterij ontgrendeld is.
- 3 Til de batterij uit de onderzijde van de computer.

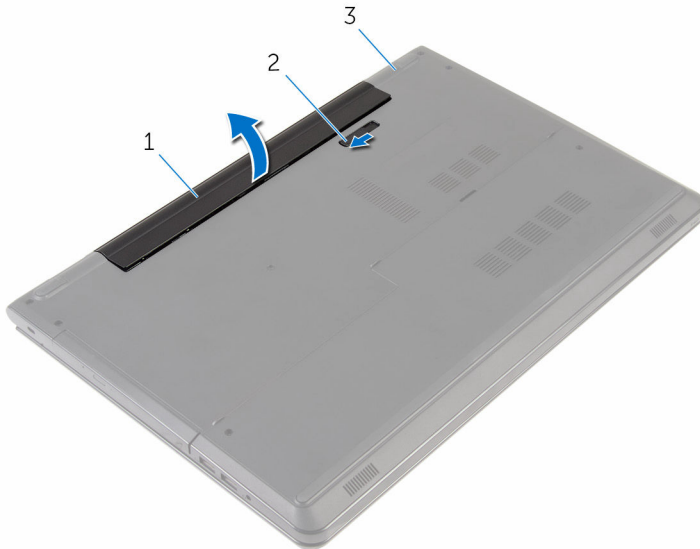

- | | | | |
|---|----------------------------|---|---|
| 1 | batterij | 2 | ontgrendelingsschuifje batterijcompartiment |
| 3 | onderzijde van de computer | | |

- 4 Keer de computer ondersteboven, open het beeldscherm en houd de stroomknop ca. vijf seconden ingedrukt om het moederbord te aarden.

De accu vervangen



GEVAAR: Voordat u in de computer werkt dient u de meegeleverde veiligheidsinstructies te lezen en de stappen te volgen in [Voordat u in de computer gaat werken](#). Nadat u in de computer hebt gewerkt, moet u de instructies volgen die worden beschreven in [Nadat u aan de computer hebt gewerkt](#). Raadpleeg voor meer informatie over veiligheidsrichtlijnen onze website over de wet- en regelgeving op www.dell.com/regulatory_compliance.

Procedure

Plaats de batterij in het batterijvak en druk de batterij op zijn plaats.

De onderplaat verwijderen



GEVAAR: Voordat u in de computer werkt dient u de meegeleverde veiligheidsinstructies te lezen en de stappen te volgen in [Voordat u in de computer gaat werken](#). Nadat u in de computer hebt gewerkt, moet u de instructies volgen die worden beschreven in [Nadat u aan de computer hebt gewerkt](#). Raadpleeg voor meer informatie over veiligheidsrichtlijnen onze website over de wet- en regelgeving op www.dell.com/regulatory_compliance.

Vereisten vooraf

Verwijder de [batterij](#).

Procedure

- 1 Klap het beeldscherm dicht en draai de computer om.
- 2 Verwijder de schroeven waarmee de onderplaat op de onderzijde van de computer is bevestigd.

- 3** Gebruik een plastic pennetje, wrik de onderplaat omhoog vanaf de binnenrand en til deze uit de onderzijde van de computer.

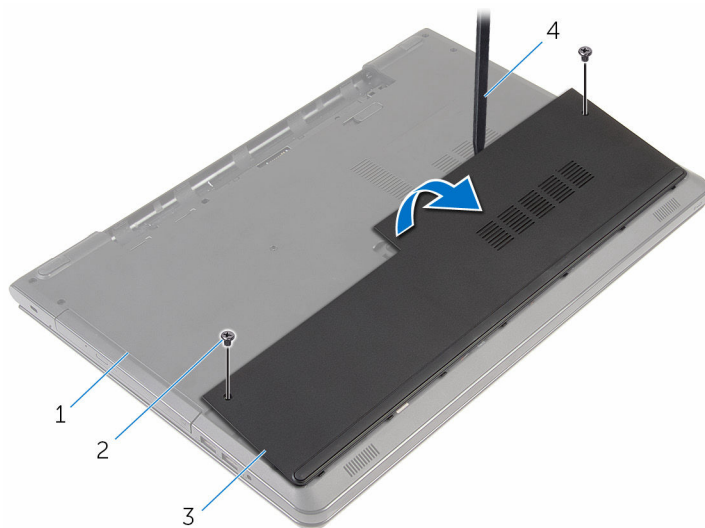

- | | | | |
|---|----------------------------|---|------------------|
| 1 | onderzijde van de computer | 2 | schroeven (2) |
| 3 | onderplaat | 4 | plastic pennetje |

De onderplaat vervangen



GEVAAR: Voordat u in de computer werkt dient u de meegeleverde veiligheidsinstructies te lezen en de stappen te volgen in [Voordat u in de computer gaat werken](#). Nadat u in de computer hebt gewerkt, moet u de instructies volgen die worden beschreven in [Nadat u aan de computer hebt gewerkt](#). Raadpleeg voor meer informatie over veiligheidsrichtlijnen onze website over de wet- en regelgeving op www.dell.com/regulatory_compliance.



Procedure

- 1 Lijn de lipjes op de moduleplaat uit met de sleuven op de computerbasis en klik de moduleplaat voorzichtig op zijn plaats.
- 2 Plaats de schroeven terug waarmee de onderplaat op de onderzijde van de computer is bevestigd.

Vereisten achteraf

Plaats de [batterij](#) terug.

De harde schijf verwijderen

-  **GEVAAR:** Voordat u in de computer werkt dient u de meegeleverde veiligheidsinstructies te lezen en de stappen te volgen in [Voordat u in de computer gaat werken](#). Nadat u in de computer hebt gewerkt, moet u de instructies volgen die worden beschreven in [Nadat u aan de computer hebt gewerkt](#). Raadpleeg voor meer informatie over veiligheidsrichtlijnen onze website over de wet- en regelgeving op www.dell.com/regulatory_compliance.
-  **WAARSCHUWING:** Harde schijven zijn kwetsbaar. Wees voorzichtig wanneer u de hard schijf hanteert.
-  **WAARSCHUWING:** Om geen gegevens te verliezen, mag de harde schijf niet worden verwijderd als de computer aan staat of in slaapmodus is.

Vereisten vooraf

- 1 Verwijder de [batterij](#).
- 2 Verwijder de [onderplaat](#).

Procedure

- 1 Til de vergrendeling omhoog en koppel de kabel van de harde schijf los van het moederbord.
- 2 Verwijder de schroeven waarmee de harde schijf aan de onderzijde van de computer is bevestigd.

- 3** Gebruik het treklijpje om de harde schijf omhoog te tillen van de onderzijde van de computer.

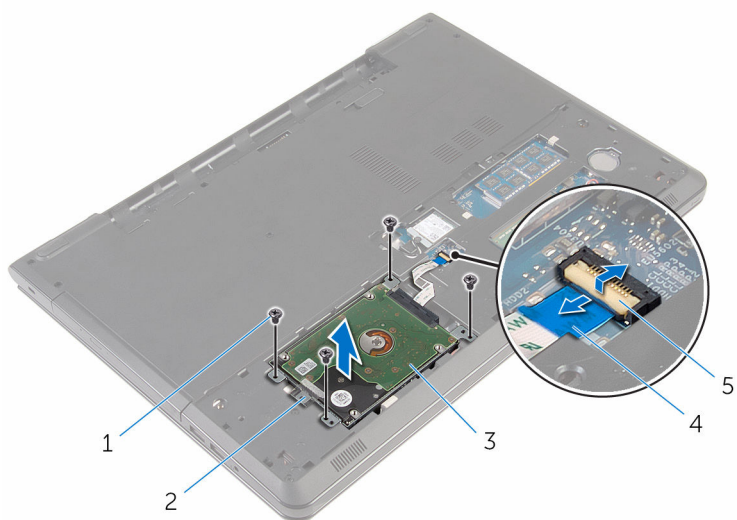

- | | | | |
|---|-------------------------|---|---------------------------|
| 1 | schroeven (4) | 2 | treklijpje |
| 3 | Steun voor vaste schijf | 4 | kabel van de harde schijf |
| 5 | klemmetje | | |

- 4 Koppel de interposer los van de harde schijf.

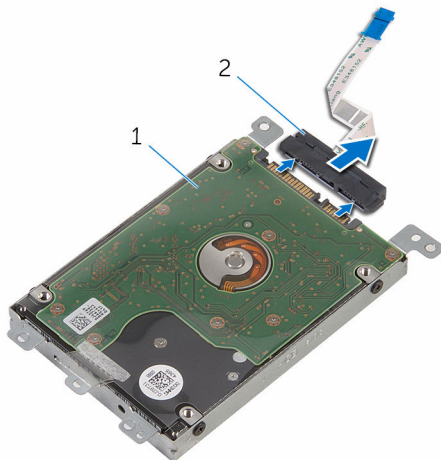

- 1 Steun voor vaste schijf 2 interposer

- 5 Verwijder de schroeven waarmee de bracket aan de harde schijf vastzit.
6 Til de beugel van de harde schijf weg van de harde schijf.

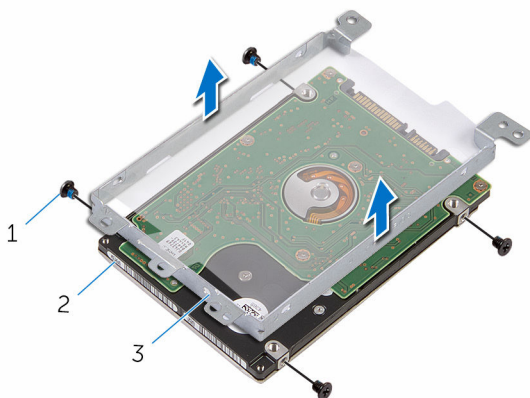

- 1 schroeven (4) 2 harde schijf
3 beugel van de harde schijf

De harde schijf vervangen

 **GEVAAR:** Voordat u in de computer werkt dient u de meegeleverde veiligheidsinstructies te lezen en de stappen te volgen in [Voordat u in de computer gaat werken](#). Nadat u in de computer hebt gewerkt, moet u de instructies volgen die worden beschreven in [Nadat u aan de computer hebt gewerkt](#). Raadpleeg voor meer informatie over veiligheidsrichtlijnen onze website over de wet- en regelgeving op www.dell.com/regulatory_compliance.

 **WAARSCHUWING:** Harde schijven zijn kwetsbaar. Wees voorzichtig wanneer u de hard schijf hanteert.

Procedure

- 1 Lijn de schroefgaten in de beugel van de harde schijf uit met de schroefgaten in de harde schijf.
- 2 Plaats de schroeven terug waarmee de bracket aan de harde schijf vastzit.
- 3 Sluit de interposer aan op de harde schijf.
- 4 Plaats de harde schijf in de onderzijde van de computer en lijn de schroefgaten in de harde schijf uit met de schroefgaten in de onderzijde van de computer.
- 5 Plaats de schroeven terug om de harde schijf aan de onderzijde van de computer te bevestigen.
- 6 Schuif de kabel van de harde schijf in de connector en druk op de vergrendeling om de kabel vast te zetten.

Vereisten achteraf

- 1 Plaats de [onderplaat](#) terug.
- 2 Plaats de [batterij](#) terug.

De geheugenmodules verwijderen



GEVAAR: Voordat u in de computer werkt dient u de meegeleverde veiligheidsinstructies te lezen en de stappen te volgen in [Voordat u in de computer gaat werken](#). Nadat u in de computer hebt gewerkt, moet u de instructies volgen die worden beschreven in [Nadat u aan de computer hebt gewerkt](#). Raadpleeg voor meer informatie over veiligheidsrichtlijnen onze website over de wet- en regelgeving op www.dell.com/regulatory_compliance.

Vereisten vooraf

- 1 Verwijder de [batterij](#).
- 2 Verwijder de [onderplaat](#).

Procedure

- 1 Gebruik uw vingertoppen om de bevestigingsklemmetjes aan weerszijden van de sleuf van de geheugenmodule voorzichtig uit elkaar te duwen totdat de geheugenmodule omhoog komt.

2 Verwijder de geheugenmodule uit de sleuf.

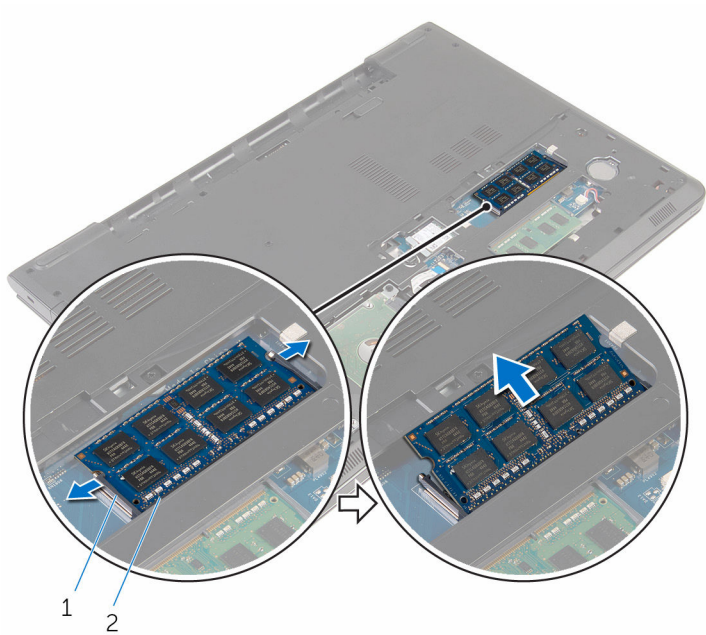

1
2
1 borgklemmetjes (2)

2 geheugenmodule

De geheugenmodules vervangen



GEVAAR: Voordat u in de computer werkt dient u de meegeleverde veiligheidsinstructies te lezen en de stappen te volgen in [Voordat u in de computer gaat werken](#). Nadat u in de computer hebt gewerkt, moet u de instructies volgen die worden beschreven in [Nadat u aan de computer hebt gewerkt](#). Raadpleeg voor meer informatie over veiligheidsrichtlijnen onze website over de wet- en regelgeving op www.dell.com/regulatory_compliance.

Procedure

- 1 Lijn de inkeping in de geheugenmodule uit met het lipje op de sleuf van de geheugenmodule.

- 2 Schuif de geheugenmodule stevig onder een hoek in de sleuf en druk de geheugenmodule naar beneden totdat deze vastklikt.

 **OPMERKING:** Als u geen klik hoort, verwijdert u de geheugenmodule en plaatst u deze nogmaals.

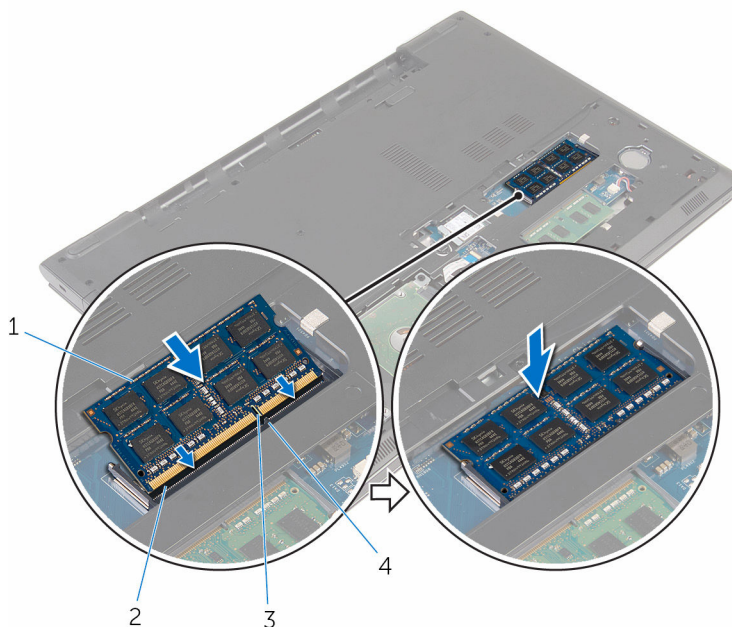

1 geheugenmodule

3 inkeping

2 sleuf geheugenmodule

4 lipje

Vereisten achteraf

- 1 Plaats de [onderplaat](#) terug.
- 2 Plaats de [batterij](#) terug.

De draadloze kaart verwijderen



GEVAAR: Voordat u in de computer werkt dient u de meegeleverde veiligheidsinstructies te lezen en de stappen te volgen in [Voordat u in de computer gaat werken](#). Nadat u in de computer hebt gewerkt, moet u de instructies volgen die worden beschreven in [Nadat u aan de computer hebt gewerkt](#). Raadpleeg voor meer informatie over veiligheidsrichtlijnen onze website over de wet- en regelgeving op www.dell.com/regulatory_compliance.

Vereisten vooraf

- 1 Verwijder de [batterij](#).
- 2 Verwijder de [onderplaat](#).

Procedure

- 1 Verwijder de schroef waarmee de beugel van de draadloze kaart en de draadloze kaart aan het moederbord zijn bevestigd.
- 2 Til de beugel van de draadloze kaart van de draadloze kaart.
- 3 Haal de twee antennekabels los van de draadloze kaart.

4 Schuif de draadloze kaart uit het moederbord.

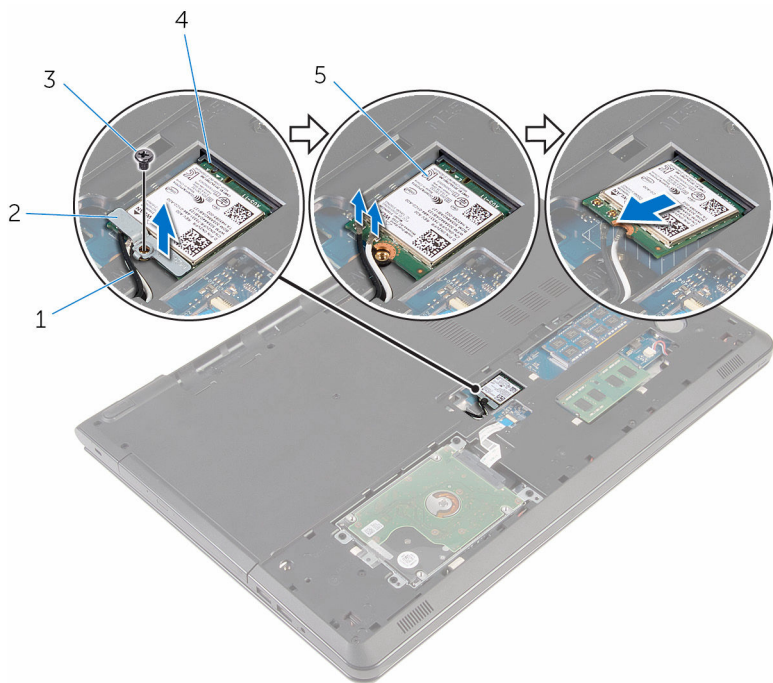

1 antennekabels (2)

2 beugel van de draadloze kaart

3 schroef

4 sleuf van de draadloze kaart

5 draadloze kaart

De draadloze kaart vervangen



GEVAAR: Voordat u in de computer werkt dient u de meegeleverde veiligheidsinstructies te lezen en de stappen te volgen in [Voordat u in de computer gaat werken](#). Nadat u in de computer hebt gewerkt, moet u de instructies volgen die worden beschreven in [Nadat u aan de computer hebt gewerkt](#). Raadpleeg voor meer informatie over veiligheidsrichtlijnen onze website over de wet- en regelgeving op www.dell.com/regulatory_compliance.

Procedure



WAARSCHUWING: Plaats geen kabels onder de draadloze kaart om beschadigingen aan de kaart te voorkomen.

- 1 Lijn de inkeping op de draadloze kaart uit met het lipje op de sleuf voor de draadloze kaart. Schuif de kaart in de sleuf.
- 2 Lijn het schroefgat op de draadloze kaart uit met het schroefgat op het moederbord
- 3 Sluit de antennekabels aan op de draadloze kaart.

In de volgende tabel ziet u het kleurenschema van de antennekabels voor de draadloze kaart die door uw computer wordt ondersteund.



Connectoren op de draadloze kaart	Kleur van de antennekabel
Hoofd (witte driehoek)	wit
Hulp (zwarte driehoek)	zwart

- 4 Lijn het schroefgat op de beugel voor de draadloze kaart uit met het schroefgat op het moederbord.
- 5 Plaats de schroef terug waarmee de beugel van de draadloze kaart en de draadloze kaart aan het moederbord zijn bevestigd.

Vereisten achteraf

- 1 Plaats de [onderplaat](#) terug.
- 2 Plaats de [batterij](#) terug.

De knoopbatterij verwijderen

-  **GEVAAR:** Voordat u in de computer werkt dient u de meegeleverde veiligheidsinstructies te lezen en de stappen te volgen in [Voordat u in de computer gaat werken](#). Nadat u in de computer hebt gewerkt, moet u de instructies volgen die worden beschreven in [Nadat u aan de computer hebt gewerkt](#). Raadpleeg voor meer informatie over veiligheidsrichtlijnen onze website over de wet- en regelgeving op www.dell.com/regulatory_compliance.
-  **WAARSCHUWING:** Wanneer u de knoopbatterij verwijdert, worden de standaardinstellingen van de BIOS hersteld. Het is aan te raden de instellingen van de BIOS te noteren voordat u de knoopbatterij verwijdert.

Vereisten vooraf

- 1 Verwijder de [batterij](#).
- 2 Verwijder de [onderplaat](#).

Procedure

Gebruik een plastic pennetje om de knoopbatterij voorzichtig te verwijderen uit de houder.



- 1 plastic pennetje
- 3 knoopbatterijsocket

- 2 knoopbatterij

De knoopbatterij vervangen.



GEVAAR: Voordat u in de computer werkt dient u de meegeleverde veiligheidsinstructies te lezen en de stappen te volgen in [Voordat u in de computer gaat werken](#). Nadat u in de computer hebt gewerkt, moet u de instructies volgen die worden beschreven in [Nadat u aan de computer hebt gewerkt](#). Raadpleeg voor meer informatie over veiligheidsrichtlijnen onze website over de wet- en regelgeving op www.dell.com/regulatory_compliance.

Procedure

Duw de knoopcelbatterij in de batterijhouder, waarbij de pluskant van de batterij omhoog wijst.

Vereisten achteraf

- 1 Plaats de [onderplaat](#) terug.
- 2 Plaats de [batterij](#) terug.

Het toetsenbord verwijderen



GEVAAR: Voordat u in de computer werkt dient u de meegeleverde veiligheidsinstructies te lezen en de stappen te volgen in [Voordat u in de computer gaat werken](#). Nadat u in de computer hebt gewerkt, moet u de instructies volgen die worden beschreven in [Nadat u aan de computer hebt gewerkt](#). Raadpleeg voor meer informatie over veiligheidsrichtlijnen onze website over de wet- en regelgeving op www.dell.com/regulatory_compliance.

Vereisten vooraf

Verwijder de [batterij](#).

Procedure

- 1 Keer de computer om en klap het beeldscherm zo ver mogelijk naar achter.

- 2** Haal met behulp van een plastic pennetje voorzichtig de lipjes los waarmee het toetsenbord aan de polssteun vastzit.



1 plastic pennetje

2 toetsenbord

3 polssteun

- 3** Keer het toetsenbord voorzichtig om en plaats het op de polssteun.

- 4 Til de vergrendeling omhoog en koppel de toetsenbordkabel en kabel voor toetsenbordverlichting (optioneel) los van het moederbord.

 **OPMERKING:** De kabel van de toetsenbordverlichting is alleen aanwezig wanneer de laptop toetsenbordverlichting heeft.

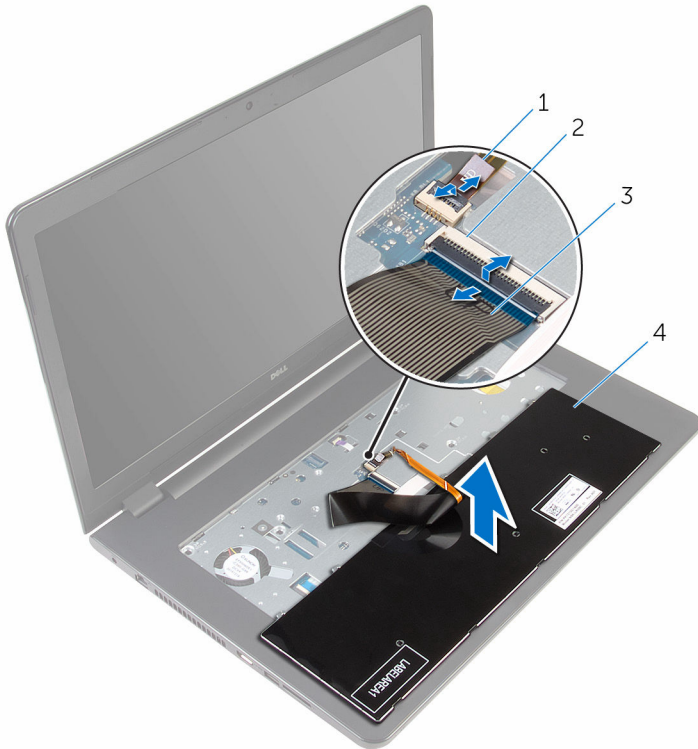

- 1 kabel voor
toetsenbordverlichting
- 3 toetsenbordkabel

- 2 klemmetje
- 4 toetsenbord

- 5 Til het toetsenbord en de kabels van de polssteun.

Het toetsenbord vervangen



GEVAAR: Voordat u in de computer werkt dient u de meegeleverde veiligheidsinstructies te lezen en de stappen te volgen in [Voordat u in de computer gaat werken](#). Nadat u in de computer hebt gewerkt, moet u de instructies volgen die worden beschreven in [Nadat u aan de computer hebt gewerkt](#). Raadpleeg voor meer informatie over veiligheidsrichtlijnen onze website over de wet- en regelgeving op www.dell.com/regulatory_compliance.

Procedure

- 1 Schuif de toetsenbordkabel en de kabel van de toetsenbordverlichting in de juiste connectoren en druk de vergrendelingen omlaag om de kabels vast te zetten.
- 2 Draai het toetsenbord om.
- 3 Schuif de lipjes op het toetsenbord in de sleuven op de polssteun en klik het toetsenbord op zijn plaats.

Vereisten achteraf

Plaats de [batterij](#) terug.

De optische schijf verwijderen

! GEVAAR: Voordat u in de computer werkt dient u de meegeleverde veiligheidsinstructies te lezen en de stappen te volgen in [Voordat u in de computer gaat werken](#). Nadat u in de computer hebt gewerkt, moet u de instructies volgen die worden beschreven in [Nadat u aan de computer hebt gewerkt](#). Raadpleeg voor meer informatie over veiligheidsrichtlijnen onze website over de wet- en regelgeving op www.dell.com/regulatory_compliance.

Vereisten vooraf

- 1 Verwijder de [batterij](#).
- 2 Verwijder het [toetsenbord](#).

Procedure

- 1 Verwijder de schroef waarmee de harde schijf aan de computerbasis is bevestigd.

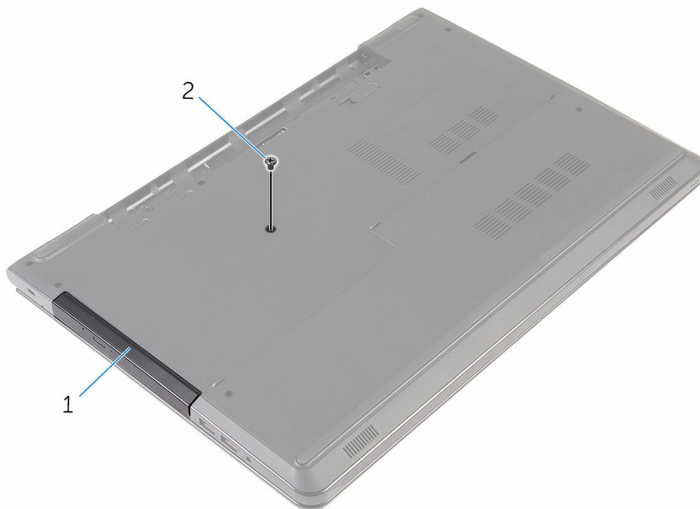

1 optisch station

2 schroef

- 2 Draai de computer om en klap het beeldscherm open.
- 3 Gebruik een plastic pennetje om het optische station uit het optische-stationcompartiment te drukken.
- 4 Trek het optische station uit het optische-stationcompartiment.



1 optisch station

2 polssteun

3 plastic pennetje

- 5 Wrik het montagekader van het optische station voorzichtig los van het optische station.

- 6 Verwijder de schroeven waarmee de bracket aan het optische station is bevestigd.

 **OPMERKING:** Let op de stand van de bracket van het optische station, zodat u deze goed kunt vervangen.

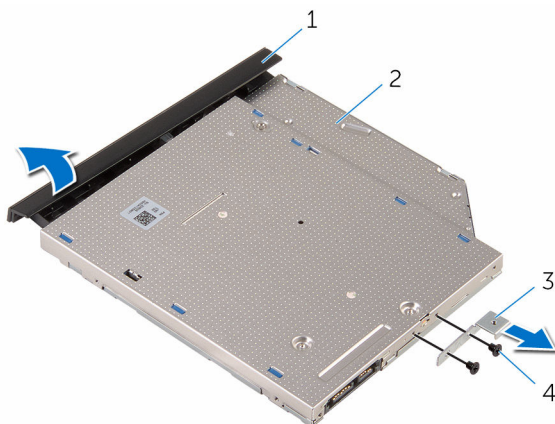

- | | | | |
|---|---------------------------------------|---|-----------------|
| 1 | montagekader van het optische station | 2 | optische schijf |
| 3 | bracket van het optische station | 4 | schroeven (2) |

Het optische station vervangen



GEVAAR: Voordat u in de computer werkt dient u de meegeleverde veiligheidsinstructies te lezen en de stappen te volgen in [Voordat u in de computer gaat werken](#). Nadat u in de computer hebt gewerkt, moet u de instructies volgen die worden beschreven in [Nadat u aan de computer hebt gewerkt](#). Raadpleeg voor meer informatie over veiligheidsrichtlijnen onze website over de wet- en regelgeving op www.dell.com/regulatory_compliance.

Procedure

- 1 Lijn de schroefgaten op de bracket van het optische station uit met de schroefgaten in het optische station.
 -  **OPMERKING:** U moet de beugel van het optische station op de juiste wijze uitlijnen om ervoor te zorgen dat het optische station goed kan worden aangesloten op de computer. Voor de juiste richting, zie stap 6 in "[Het optische station verwijderen](#)".
- 2 Plaats de schroeven terug waarmee de bracket aan het optische station is bevestigd.
- 3 Lijn de lipjes op het montagekader van het optische station uit met de sleuven op het optische station en klik het montagekader van het optische station op zijn plaats.
- 4 Schuif het optische station terug in het stationscompartiment.
- 5 Klap het beeldscherm dicht en draai de computer om.
- 6 Plaats de schroef terug waarmee het optische station aan de onderzijde van de computer is bevestigd.

Vereisten achteraf

- 1 Plaats het [toetsenbord](#) terug.
- 2 Plaats de [batterij](#) terug.

De onderplaat van de computer verwijderen



GEVAAR: Voordat u in de computer werkt dient u de meegeleverde veiligheidsinstructies te lezen en de stappen te volgen in [Voordat u in de computer gaat werken](#). Nadat u in de computer hebt gewerkt, moet u de instructies volgen die worden beschreven in [Nadat u aan de computer hebt gewerkt](#). Raadpleeg voor meer informatie over veiligheidsrichtlijnen onze website over de wet- en regelgeving op www.dell.com/regulatory_compliance.

Vereisten vooraf

- 1 Verwijder de [batterij](#).
- 2 Verwijder de [onderplaat](#).
- 3 Volg procedure in de stappen 1 t/m 3 onder “De [harde schijf](#) verwijderen”.
- 4 Verwijder de [draadloze kaart](#).
- 5 Verwijder het [toetsenbord](#).
- 6 Volg de procedure in de stappen 1 t/m 4 onder “[Het optische station verwijderen](#)”.

Procedure

- 1 Til de vergrendeling omhoog en koppel de kabel van het optische station los van het moederbord.

- 2 Verwijder de schroeven waarmee de onderplaat van de computer aan de polssteun vastzit.



- | | | | |
|---|---------------------------------|---|------------------------|
| 1 | schroeven (4) | 2 | connectorvergrendeling |
| 3 | kabel voor het optische station | | |

- 3 Klap het beeldscherm dicht en draai de computer om.
- 4 Maak de luidsprekerkabel los van het moederbord.
- 5 Verwijder de antennekabels uit de geleiders in de onderzijde van de computer.

- 6 Verwijder de schroeven waarmee de onderplaat van de computer aan de polssteun vastzit.

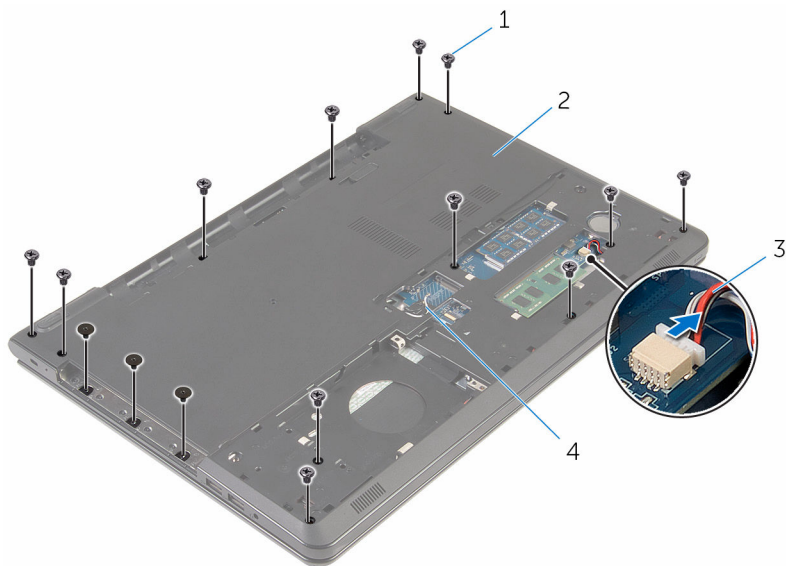

1 schroeven (15)

2 onderzijde van de computer

3 luidsprekerkabel

4 antennekabels (2)

- 7 Verwijder met uw vingers de onderzijde van de computer van de polssteun. Begin aan de achterzijde.

 **OPMERKING:** Zorg ervoor dat de antennekabels volledig zijn verwijderd uit de geleiders op de onderzijde van de computer.



1 onderzijde van de computer

- 8 Zet de computer ondersteboven.
- 9 Verwijder de [interposer van het optische station](#).

10 Verwijder de [luidsprekers](#).

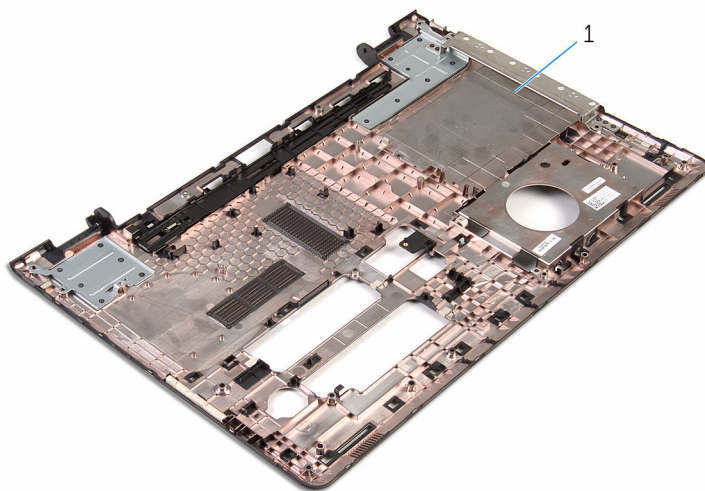

1 onderzijde van de computer

De onderplaat van de computer vervangen



GEVAAR: Voordat u in de computer werkt dient u de meegeleverde veiligheidsinstructies te lezen en de stappen te volgen in [Voordat u in de computer gaat werken](#). Nadat u in de computer hebt gewerkt, moet u de instructies volgen die worden beschreven in [Nadat u aan de computer hebt gewerkt](#). Raadpleeg voor meer informatie over veiligheidsrichtlijnen onze website over de wet- en regelgeving op www.dell.com/regulatory_compliance.

Procedure

- 1 Plaats de [interposer van het optische station](#) terug.
- 2 Plaats de [luidsprekers](#) terug.
- 3 Schuif de antennekabels en de luidsprekerkabel door de bijbehorende sleuven aan de onderplaat van de computer.
- 4 Lijn de lipjes op de onderplaat van de computer uit met de sleuven op de polssteun en klik de onderplaat op zijn plaats.
- 5 Plaats de schroeven terug waarmee de onderplaat van de computer aan de polssteun vastzit.
- 6 Sluit de luidsprekerkabel aan op het moederbord.
- 7 Draai de computer om en klap het beeldscherm open.
- 8 Plaats de schroeven terug waarmee de onderplaat van de computer aan de polssteun vastzit.
- 9 Schuif de kabel van het optische station in de connector op het moederbord en druk de vergrendeling omlaag om de kabel vast te zetten.

Vereisten achteraf

- 1 Volg de procedure in de stappen 4 t/m 7 onder "[Het optische station terugplaatsen](#)".
- 2 Plaats het [toetsenbord](#) terug.
- 3 Plaats de [draadloze kaart](#) terug.
- 4 Volg de procedure in de stappen 4 t/m 6 onder "De [harde schijf](#) vervangen".

- 5 Plaats de [onderplaat](#) terug.
- 6 Plaats de [batterij](#) terug.

De luidsprekers verwijderen



GEVAAR: Voordat u in de computer werkt dient u de meegeleverde veiligheidsinstructies te lezen en de stappen te volgen in [Voordat u in de computer gaat werken](#). Nadat u in de computer hebt gewerkt, moet u de instructies volgen die worden beschreven in [Nadat u aan de computer hebt gewerkt](#). Raadpleeg voor meer informatie over veiligheidsrichtlijnen onze website over de wet- en regelgeving op www.dell.com/regulatory_compliance.

Vereisten vooraf

- 1 Verwijder de [batterij](#).
- 2 Verwijder de [onderplaat](#).
- 3 Volg procedure in de stappen 1 t/m 3 onder “De [harde schijf](#) verwijderen”.
- 4 Verwijder de [draadloze kaart](#).
- 5 Verwijder het [toetsenbord](#).
- 6 Volg de procedure in de stappen 1 t/m 4 onder “[Het optische station verwijderen](#)”.
- 7 Volg de procedure in de stappen 1 t/m 7 onder “[De onderplaat van de computer verwijderen](#)”.

Procedure

- 1 Noteer hoe de luidsprekerkabel loopt op de onderzijde van de computer en verwijder de kabel uit de geleiders.

- 2 Til de luidsprekers samen met de kabel uit de onderzijde van de computer.

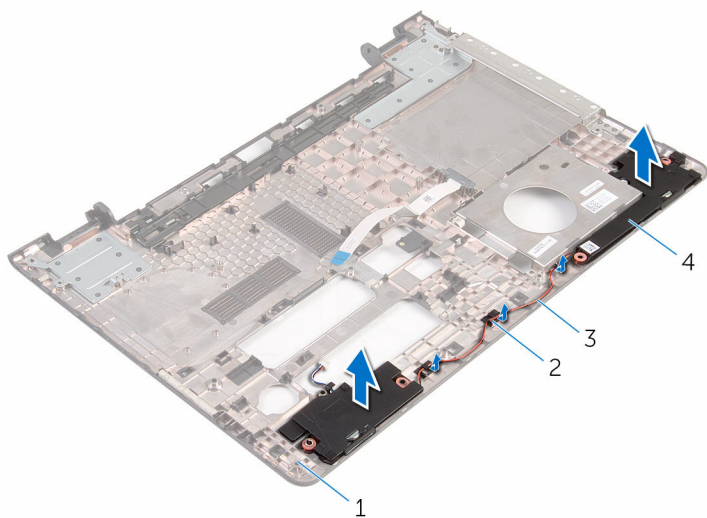

- | | | | |
|---|----------------------------|---|------------------|
| 1 | onderzijde van de computer | 2 | geleiders |
| 3 | luidsprekerkabel | 4 | luidsprekers (2) |

De luidsprekers vervangen



GEVAAR: Voordat u in de computer werkt dient u de meegeleverde veiligheidsinstructies te lezen en de stappen te volgen in [Voordat u in de computer gaat werken](#). Nadat u in de computer hebt gewerkt, moet u de instructies volgen die worden beschreven in [Nadat u aan de computer hebt gewerkt](#). Raadpleeg voor meer informatie over veiligheidsrichtlijnen onze website over de wet- en regelgeving op www.dell.com/regulatory_compliance.

Procedure

- 1 Gebruik de uitlijnpunten om de luidsprekers op de onderzijde van de computer uit te lijnen en te plaatsen.
- 2 Leid de luidsprekerkabel door de geleiders in de systeemkast.

Vereisten achteraf

- 1 Volg de procedure in de stappen 3 t/m 8 onder "[De onderzijde van de computer terugplaatsen](#)".
- 2 Volg de procedure in de stappen 4 t/m 7 onder "[Het optische station terugplaatsen](#)".
- 3 Plaats het [toetsenbord](#) terug.
- 4 Plaats de [draadloze kaart](#) terug.
- 5 Volg de procedure in de stappen 4 t/m 6 onder "De [harde schijf](#) vervangen".
- 6 Plaats de [onderplaat](#) terug.
- 7 Plaats de [batterij](#) terug.

De interposer van het optische station verwijderen



GEVAAR: Voordat u in de computer werkt dient u de meegeleverde veiligheidsinstructies te lezen en de stappen te volgen in [Voordat u in de computer gaat werken](#). Nadat u in de computer hebt gewerkt, moet u de instructies volgen die worden beschreven in [Nadat u aan de computer hebt gewerkt](#). Raadpleeg voor meer informatie over veiligheidsrichtlijnen onze website over de wet- en regelgeving op www.dell.com/regulatory_compliance.

Vereisten vooraf

- 1 Verwijder de [batterij](#).
- 2 Verwijder de [onderplaat](#).
- 3 Volg procedure in de stappen 1 t/m 3 onder “De [harde schijf](#) verwijderen”.
- 4 Verwijder de [draadloze kaart](#).
- 5 Verwijder het [toetsenbord](#).
- 6 Volg de procedure in de stappen 1 t/m 4 onder “[Het optische station verwijderen](#)”.
- 7 Volg de procedure in de stappen 1 t/m 7 onder “[De onderplaat van de computer verwijderen](#)”.

Procedure

Maak de interposer van het optische station los van de lipjes op de onderzijde van de computer.

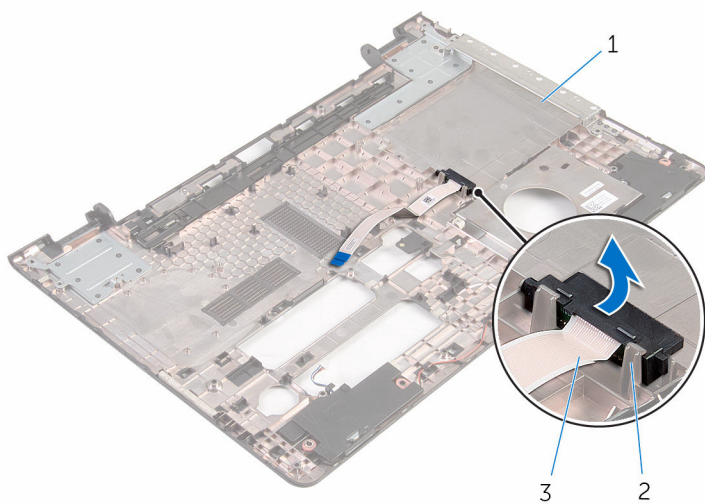

1 onderzijde van de computer
3 interposer van het optische station

2 lipjes (2)

Het tussenstuk van het optische station terugplaatsen



GEVAAR: Voordat u in de computer werkt dient u de meegeleverde veiligheidsinstructies te lezen en de stappen te volgen in [Voordat u in de computer gaat werken](#). Nadat u in de computer hebt gewerkt, moet u de instructies volgen die worden beschreven in [Nadat u aan de computer hebt gewerkt](#). Raadpleeg voor meer informatie over veiligheidsrichtlijnen onze website over de wet- en regelgeving op www.dell.com/regulatory_compliance.

Procedure

Lijn de interposer van het optische station uit met de lipjes aan de onderzijde van de computer en klik deze vast.

Vereisten achteraf

- 1 Volg de procedure in de stappen 3 t/m 8 onder "[De onderzijde van de computer terugplaatsen](#)".
- 2 Volg de procedure in de stappen 4 t/m 7 onder "[Het optische station terugplaatsen](#)".
- 3 Plaats het [toetsenbord](#) terug.
- 4 Plaats de [draadloze kaart](#) terug.
- 5 Volg de procedure in de stappen 4 t/m 6 onder "De [harde schijf](#) vervangen".
- 6 Plaats de [onderplaat](#) terug.
- 7 Plaats de [batterij](#) terug.

Het I/O-paneel verwijderen



GEVAAR: Voordat u in de computer werkt dient u de meegeleverde veiligheidsinstructies te lezen en de stappen te volgen in [Voordat u in de computer gaat werken](#). Nadat u in de computer hebt gewerkt, moet u de instructies volgen die worden beschreven in [Nadat u aan de computer hebt gewerkt](#). Raadpleeg voor meer informatie over veiligheidsrichtlijnen onze website over de wet- en regelgeving op www.dell.com/regulatory_compliance.

Vereisten vooraf

- 1 Verwijder de [batterij](#).
- 2 Verwijder de [onderplaat](#).
- 3 Volg procedure in de stappen 1 t/m 3 onder "De [harde schijf](#) verwijderen".
- 4 Verwijder de [draadloze kaart](#).
- 5 Verwijder het [toetsenbord](#).
- 6 Volg de procedure in de stappen 1 t/m 4 onder "[Het optische station verwijderen](#)".
- 7 Volg de procedure in de stappen 1 t/m 6 onder "[De onderzijde van de computer verwijderen](#)".

Procedure

- 1 Verwijder de schroef waarmee de I/O-kaart aan het polssteungedeelte is bevestigd.
- 2 Til de I/O-kaart op en draai hem om.

- 3** Til de vergrendeling omhoog en koppel de kabel van de I/O-kaart los van de I/O-kaart.

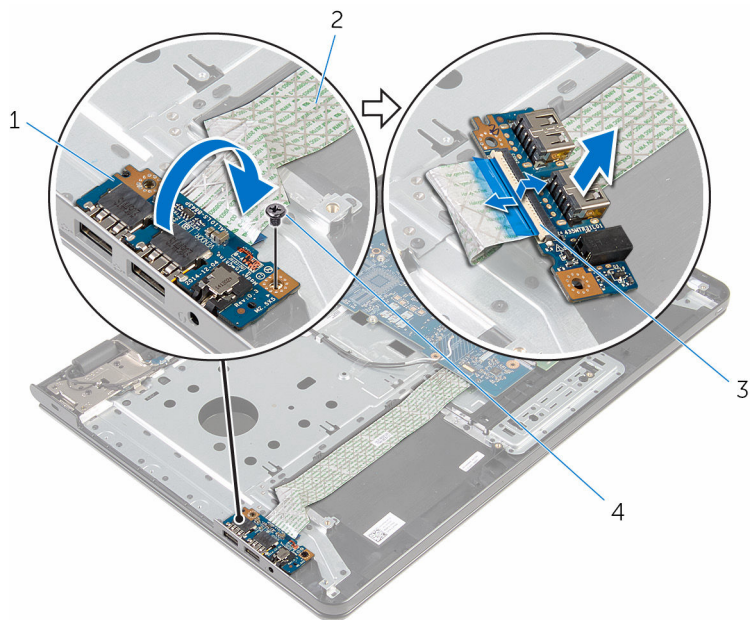

- 1 I/O-kaart
3 klemmetje

- 2 kabel van I/O-kaart
4 schroef

De I/O-kaart vervangen



GEVAAR: Voordat u in de computer werkt dient u de meegeleverde veiligheidsinstructies te lezen en de stappen te volgen in [Voordat u in de computer gaat werken](#). Nadat u in de computer hebt gewerkt, moet u de instructies volgen die worden beschreven in [Nadat u aan de computer hebt gewerkt](#). Raadpleeg voor meer informatie over veiligheidsrichtlijnen onze website over de wet- en regelgeving op www.dell.com/regulatory_compliance.



Procedure

- 1 Schuif de kabel van de I/O-kaart in de connector van de I/O-kaart en druk de connectorvergrendeling omlaag om de kabel vast te maken.
- 2 Keer de I/O-kaart om en lijn het schroefgat in de I/O-kaart uit met het schroefgat in de polssteun.
- 3 Plaats de schroef terug waarmee de I/O-kaart aan de polssteun is bevestigd.

Vereisten achteraf

- 1 Volg de procedure in de stappen 3 t/m 8 onder "[De onderzijde van de computer terugplaatsen](#)".
- 2 Volg de procedure in de stappen 4 t/m 7 onder "[Het optische station terugplaatsen](#)".
- 3 Plaats het [toetsenbord](#) terug.
- 4 Plaats de [draadloze kaart](#) terug.
- 5 Volg de procedure in de stappen 4 t/m 6 onder "De [harde schijf](#) vervangen".
- 6 Plaats de [onderplaat](#) terug.
- 7 Plaats de [batterij](#) terug.

De warmteafleider verwijderen

-  **GEVAAR:** Voordat u in de computer werkt dient u de meegeleverde veiligheidsinstructies te lezen en de stappen te volgen in [Voordat u in de computer gaat werken](#). Nadat u in de computer hebt gewerkt, moet u de instructies volgen die worden beschreven in [Nadat u aan de computer hebt gewerkt](#). Raadpleeg voor meer informatie over veiligheidsrichtlijnen onze website over de wet- en regelgeving op www.dell.com/regulatory_compliance.
-  **GEVAAR:** Tijdens normaal gebruik kan de warmteafleider heet worden. Laat de warmteafleider voldoende lang afkoelen voordat u deze aanraakt.
-  **WAARSCHUWING:** U zorgt ervoor dat de processor maximaal wordt gekoeld door de gebieden voor warmteoverdracht op de warmteafleider niet aan te raken. Het vet van uw huid kan het warmteoverdrachtvermogen van thermisch vet verminderen.

Vereisten vooraf

- 1 Verwijder de [batterij](#).
- 2 Verwijder de [onderplaat](#).
- 3 Volg procedure in de stappen 1 t/m 3 onder “De [harde schijf](#) verwijderen”.
- 4 Verwijder de [draadloze kaart](#).
- 5 Verwijder het [toetsenbord](#).
- 6 Volg de procedure in de stappen 1 t/m 4 onder “[Het optische station verwijderen](#)”.
- 7 Volg de procedure in de stappen 1 t/m 6 onder “[De onderzijde van de computer verwijderen](#)”.

Procedure (aparte grafische kaart)

- 1 Koppel de ventilatorkabel los van het moederbord.
- 2 Maak in de juiste volgorde, zoals is aangegeven op de warmteafleider, de borgschroeven los waarmee de warmteafleider op het moederbord is bevestigd.
- 3 Draai de schroeven los waarmee de warmteafleider aan de systeemkaart is bevestigd.

- 4 Til de warmteafvoer van het moederbord.

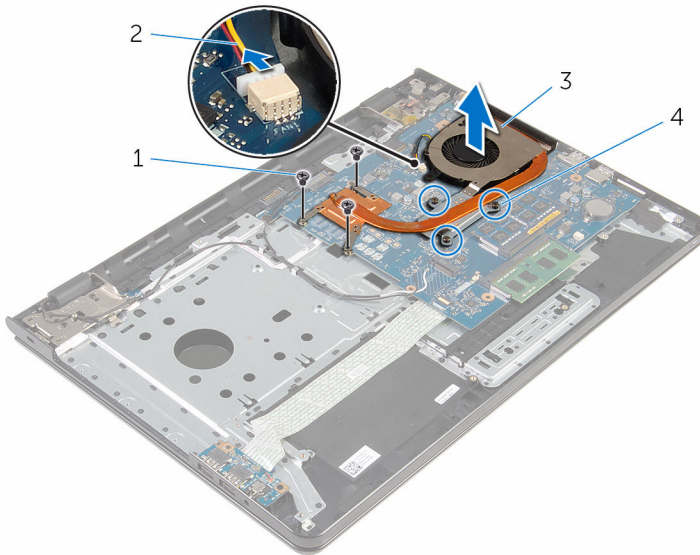

- | | | | |
|---|----------------|---|------------------------|
| 1 | schroefjes (3) | 2 | ventilator kabel |
| 3 | warmteafleider | 4 | geborgde schroeven (3) |

Procedure (geïntegreerde grafische kaart)

- 1 Koppel de ventilator kabel los van het moederbord.
- 2 Maak in de juiste volgorde, zoals is aangegeven op de warmteafleider, de borgschroeven los waarmee de warmteafleider op het moederbord is bevestigd.
- 3 Draai de schroeven los waarmee de warmteafleider aan de systeemkaart is bevestigd.

4 Til de warmteafvoer van het moederbord.

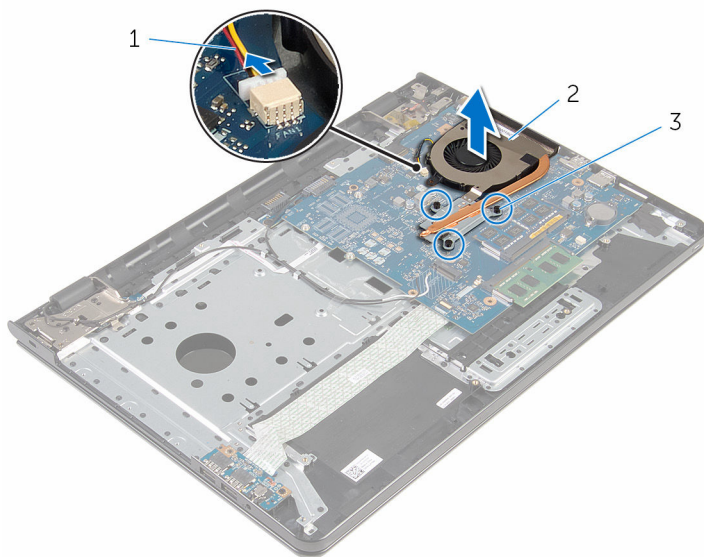



1 ventilatorkabel

2 warmteafleider

3 geborgde schroeven (3)

De warmteafleider terugplaatsen

-  **GEVAAR:** Voordat u in de computer werkt dient u de meegeleverde veiligheidsinstructies te lezen en de stappen te volgen in [Voordat u in de computer gaat werken](#). Nadat u in de computer hebt gewerkt, moet u de instructies volgen die worden beschreven in [Nadat u aan de computer hebt gewerkt](#). Raadpleeg voor meer informatie over veiligheidsrichtlijnen onze website over de wet- en regelgeving op www.dell.com/regulatory_compliance.
-  **WAARSCHUWING:** Als de warmteafleider onjuist wordt uitgelijnd, kan dit schade aan het moederbord en de processor veroorzaken.
-  **OPMERKING:** Het oorspronkelijke thermische smeermiddel kan worden hergebruikt als het oorspronkelijke moederbord en de ventilator samen opnieuw worden geïnstalleerd. Als het moederbord of de ventilator wordt teruggeplaatst, moet u de thermische mat gebruiken die in het pakket is meegeleverd om ervoor te zorgen dat de warmte wordt afgevoerd.

Procedure

-  **OPMERKING:** U kunt de oorspronkelijke koelpasta opnieuw gebruiken wanneer u het oorspronkelijke moederbord en de oorspronkelijke ventilator samen terugplaatst. Wanneer het moederbord of de ventilator wordt vervangen, dient u het thermische blokje in de set te gebruiken om de juiste thermische geleiding tot stand te brengen.
- 1 Lijn de schroefgaten in de warmteafvoer uit met de schroefgaten op het moederbord.
 - 2 Draai in de juiste volgorde, zoals is aangegeven op de warmteafleider, de borgschroeven vast waarmee de warmteafleider op het moederbord is bevestigd.
 - 3 Plaats de schroeven terug waarmee de warmteafleider aan het moederbord is bevestigd.
 - 4 Sluit de kabel van de ventilator aan op het moederbord.

Vereisten achteraf

- 1 Volg de procedure in de stappen 3 t/m 8 onder "[De onderzijde van de computer terugplaatsen](#)".
- 2 Volg de procedure in de stappen 4 t/m 7 onder "[Het optische station terugplaatsen](#)".
- 3 Plaats het [toetsenbord](#) terug.
- 4 Plaats de [draadloze kaart](#) terug.
- 5 Volg de procedure in de stappen 4 t/m 6 onder "De [harde schijf](#) vervangen".
- 6 Plaats de [onderplaat](#) terug.
- 7 Plaats de [batterij](#) terug.

Het moederbord verwijderen



GEVAAR: Voordat u in de computer werkt dient u de meegeleverde veiligheidsinstructies te lezen en de stappen te volgen in [Voordat u in de computer gaat werken](#). Nadat u in de computer hebt gewerkt, moet u de instructies volgen die worden beschreven in [Nadat u aan de computer hebt gewerkt](#). Raadpleeg voor meer informatie over veiligheidsrichtlijnen onze website over de wet- en regelgeving op www.dell.com/regulatory_compliance.



OPMERKING: De servicetag van uw computer bevindt zich op het moederbord. Na het vervangen van het moederbord moet u de servicetag in het BIOS invullen.



OPMERKING: Door het terugplaatsen van het moederbord gaan enkele wijzigingen verloren die u via de System Setup aan het BIOS heeft aangebracht. U moet de gewenste wijzigingen nogmaals aanbrengen nadat u het moederbord hebt teruggeplaatst.



OPMERKING: Noteer, voordat u de kabels losmaakt van het moederbord, de locatie van de connectoren zodat u de kabels correct opnieuw kunt aansluiten nadat u het moederbord hebt teruggeplaatst.

Vereisten vooraf

- 1 Verwijder de [batterij](#).
- 2 Verwijder de [onderplaat](#).
- 3 Volg procedure in de stappen 1 t/m 3 onder “De [harde schijf](#) verwijderen”.
- 4 Verwijder de [draadloze kaart](#).
- 5 Verwijder de [geheugenmodules](#).
- 6 Verwijder de [knoopbatterij](#).
- 7 Verwijder het [toetsenbord](#).
- 8 Volg de procedure in de stappen 1 t/m 4 onder “[Het optische station verwijderen](#)”.
- 9 Volg de procedure in de stappen 1 t/m 6 onder “[De onderzijde van de computer verwijderen](#)”.
- 10 Verwijder de [I/O-kaart](#).
- 11 Verwijder de [warmteafleider](#).

Procedure

- 1 Keer de computer om en klap het beeldscherm zo ver mogelijk naar achter.
- 2 Til de connectorvergrendeling omhoog en koppel de kabel van de aan-uitknopkaart en de kabel van de touchpad los van het moederbord.



1 kabel van aan-uitknopkaart 2 kabel van touchpad

- 3 Klap het beeldscherm dicht en draai de computer om.
- 4 Til de vergrendeling omhoog en koppel de beeldschermkabel los van het moederbord.
- 5 Verwijder de schroef waarmee het moederbord aan de polssteun vastzit.

6 Verwijder de kabel van de I/O-kaart van de polssteun.

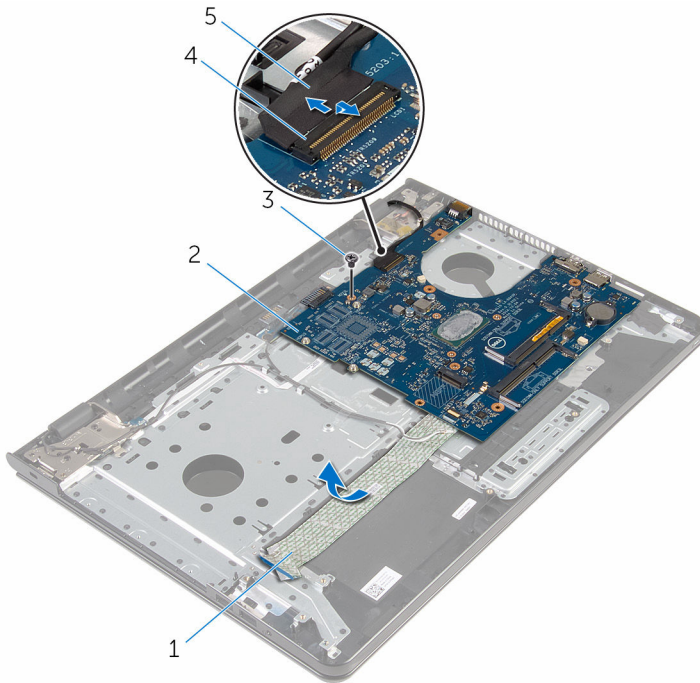

1 kabel van I/O-kaart

2 moederbord

3 schroef

4 connectorvergrendeling

5 beeldschermkabel

7 Til het moederbord voorzichtig op vanaf de binnenrand en verwijder het moederbord uit de connector op de polssteun.

- 8** Draai het moederbord om.

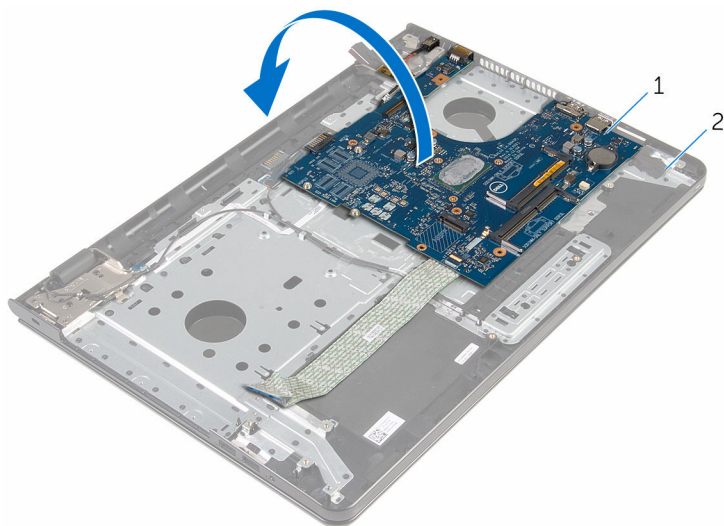

1 moederbord

2 polssteun

- 9** Trek de kabel van de netstroomadapterpoort los uit het moederbord.

10 Til de vergrendeling omhoog en koppel de kabel van de I/O-kaart los van het moederbord.

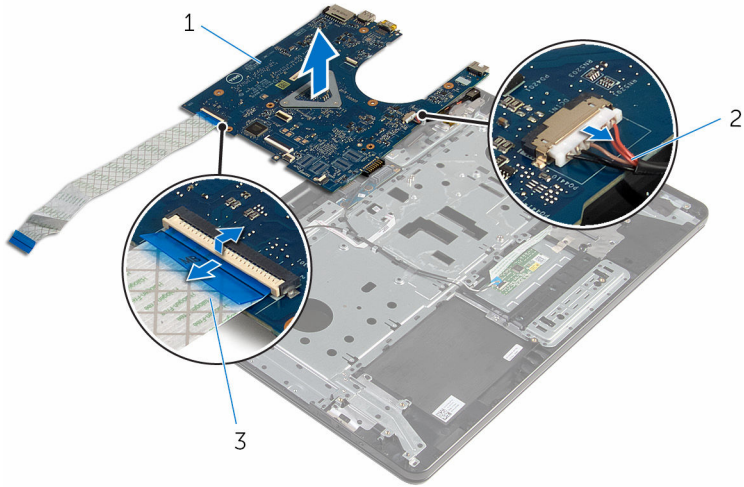

1 moederbord

2 kabel voor
netadapterpoort

3 kabel van I/O-kaart

11 Til het moederbord omhoog van de computer af.

Het moederbord vervangen

 **GEVAAR:** Voordat u in de computer werkt dient u de meegeleverde veiligheidsinstructies te lezen en de stappen te volgen in [Voordat u in de computer gaat werken](#). Nadat u in de computer hebt gewerkt, moet u de instructies volgen die worden beschreven in [Nadat u aan de computer hebt gewerkt](#). Raadpleeg voor meer informatie over veiligheidsrichtlijnen onze website over de wet- en regelgeving op www.dell.com/regulatory_compliance.

 **OPMERKING:** De servicetag van uw computer bevindt zich op het moederbord. Na het vervangen van het moederbord moet u de servicetag in het BIOS invullen.

 **OPMERKING:** Door het terugplaatsen van het moederbord gaan enkele wijzigingen verloren die u via de System Setup aan het BIOS heeft aangebracht. U moet de gewenste wijzigingen nogmaals aanbrengen nadat u het moederbord hebt teruggeplaatst.

Procedure

 **WAARSCHUWING:** Om schade aan het moederbord te voorkomen, moet u ervoor zorgen dat er geen kabels onder zijn geplaatst.

- 1 Sluit de kabel van de netstroomadapterpoort aan op het moederbord.
- 2 Schuif de kabel van de I/O-kaart in de connector en druk de vergrendeling omlaag om de kabel vast te zetten.
- 3 Draai het moederbord om.
- 4 Schuif de poorten op het moederbord in de sleuven op de polssteun.
- 5 Lijn het schroefgat op het moederbord uit met het schroefgat op de polssteun.
- 6 Plaats de schroef terug waarmee het moederbord aan de polssteun vastzit.
- 7 Bevestig de kabel van de I/O-kaart op de polssteun.
- 8 Schuif de beeldschermkabel in de connector en druk op de vergrendeling om de kabel vast te zetten op het moederbord.
- 9 Draai de computer om en klap het beeldscherm open.
- 10 Schuif de kabel van de aan-uitknopkaart en de touchpadkabel in de betreffende connectoren en druk op de vergrendelingen om de kabels vast te zetten.

Vereisten achteraf

- 1 Plaats de [warmteafleider](#) terug.
- 2 Plaats de [I/O-kaart](#) terug.
- 3 Volg de procedure in de stappen 3 t/m 8 onder "[De onderzijde van de computer terugplaatsen](#)".
- 4 Volg de procedure in de stappen 4 t/m 7 onder "[Het optische station terugplaatsen](#)".
- 5 Plaats het [toetsenbord](#) terug.
- 6 Plaats de [knoopbatterij](#) terug.
- 7 Plaats de [geheugenmodules](#) terug.
- 8 Plaats de [draadloze kaart](#) terug.
- 9 Volg de procedure in de stappen 4 t/m 6 onder "De [harde schijf](#) vervangen".
- 10 Plaats de [onderplaat](#) terug.
- 11 Plaats de [batterij](#) terug.

De accuconnectorkaart verwijderen



GEVAAR: Voordat u in de computer werkt dient u de meegeleverde veiligheidsinstructies te lezen en de stappen te volgen in [Voordat u in de computer gaat werken](#). Nadat u in de computer hebt gewerkt, moet u de instructies volgen die worden beschreven in [Nadat u aan de computer hebt gewerkt](#). Raadpleeg voor meer informatie over veiligheidsrichtlijnen onze website over de wet- en regelgeving op www.dell.com/regulatory_compliance.

Vereisten vooraf

- 1 Verwijder de [batterij](#).
- 2 Verwijder de [onderplaat](#).
- 3 Volg procedure in de stappen 1 t/m 3 onder “De [harde schijf](#) verwijderen”.
- 4 Verwijder de [draadloze kaart](#).
- 5 Verwijder de [geheugenmodules](#).
- 6 Verwijder het [toetsenbord](#).
- 7 Volg de procedure in de stappen 1 t/m 4 onder “[Het optische station verwijderen](#)”.
- 8 Volg de procedure in de stappen 1 t/m 6 onder “[De onderzijde van de computer verwijderen](#)”.
- 9 Verwijder de [I/O-kaart](#).
- 10 Verwijder de [warmteafleider](#).
- 11 Verwijder het [moederbord](#).

Procedure

- 1 Verwijder de tapes waarmee de antennekabel aan de polssteun vastzit.
- 2 Verwijder de antennekabel uit de geleiders op de kaart van de batterijconnector.
- 3 Verwijder de schroeven waarmee de kaart van de batterijconnector aan de polssteun vastzit.

4 Til de kaart van de batterijconnector uit de polssteun.

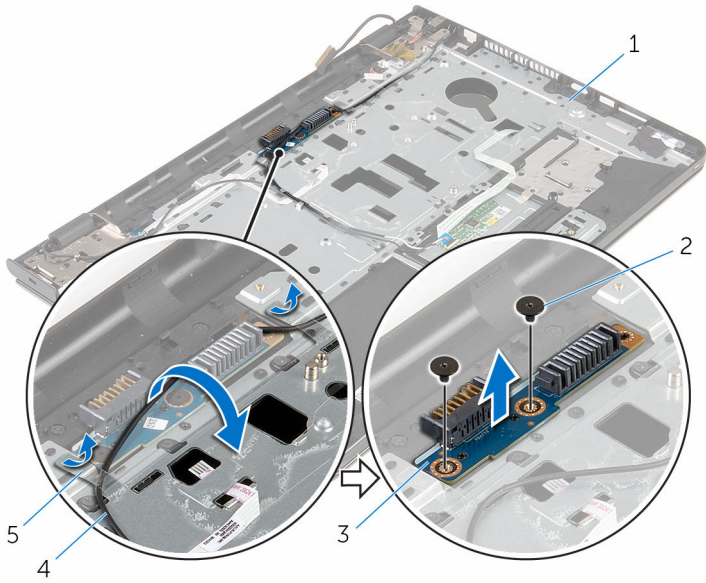

1 polssteun

3 accuconnectorkaart

5 tapes (2)

2 schroeven (2)

4 antennekabel

De accuconnectorkaart terugplaatsen



GEVAAR: Voordat u in de computer werkt dient u de meegeleverde veiligheidsinstructies te lezen en de stappen te volgen in [Voordat u in de computer gaat werken](#). Nadat u in de computer hebt gewerkt, moet u de instructies volgen die worden beschreven in [Nadat u aan de computer hebt gewerkt](#). Raadpleeg voor meer informatie over veiligheidsrichtlijnen onze website over de wet- en regelgeving op www.dell.com/regulatory_compliance.

Procedure

- 1 Lijn de schroefgaten op de kaart van de batterijconnector uit met de schroefgaten in de polssteun.
- 2 Plaats de schroeven terug waarmee de kaart van de batterijconnector aan de polssteun vastzit.
- 3 Leid de antennekabel door de geleiders op de kaart van de batterijconnector.
- 4 Bevestig de tapes waarmee de antennekabel aan de polssteun vastzit.

Vereisten achteraf

- 1 Plaats het [moederbord](#) terug.
- 2 Plaats de [warmteafleider](#) terug.
- 3 Plaats de [I/O-kaart](#) terug.
- 4 Volg de procedure in de stappen 3 t/m 8 onder "[De onderzijde van de computer terugplaatsen](#)".
- 5 Volg de procedure in de stappen 4 t/m 7 onder "[Het optische station terugplaatsen](#)".
- 6 Plaats het [toetsenbord](#) terug.
- 7 Plaats de [geheugenmodules](#) terug.
- 8 Plaats de [draadloze kaart](#) terug.
- 9 Volg de procedure in de stappen 4 t/m 6 onder "De [harde schijf](#) vervangen".
- 10 Plaats de [onderplaat](#) terug.

11 Plaats de [batterij](#) terug.

De netadapterpoort verwijderen



GEVAAR: Voordat u in de computer werkt dient u de meegeleverde veiligheidsinstructies te lezen en de stappen te volgen in [Voordat u in de computer gaat werken](#). Nadat u in de computer hebt gewerkt, moet u de instructies volgen die worden beschreven in [Nadat u aan de computer hebt gewerkt](#). Raadpleeg voor meer informatie over veiligheidsrichtlijnen onze website over de wet- en regelgeving op www.dell.com/regulatory_compliance.

Vereisten vooraf

- 1 Verwijder de [batterij](#).
- 2 Verwijder de [onderplaat](#).
- 3 Volg procedure in de stappen 1 t/m 3 onder “De [harde schijf](#) verwijderen”.
- 4 Verwijder de [draadloze kaart](#).
- 5 Verwijder de [geheugenmodules](#).
- 6 Verwijder het [toetsenbord](#).
- 7 Volg de procedure in de stappen 1 t/m 4 onder “[Het optische station verwijderen](#)”.
- 8 Volg de procedure in de stappen 1 t/m 6 onder “[De onderzijde van de computer verwijderen](#)”.
- 9 Verwijder de [I/O-kaart](#).
- 10 Verwijder de [warmteafleider](#).
- 11 Verwijder het [moederbord](#).

Procedure

- 1 Noteer hoe de kabel van de netadapterpoort wordt geleid en verwijder deze uit de geleiders op de polssteun.
- 2 Verwijder de schroef waarmee de aansluiting van de netadapter op de polssteun vastzit.
- 3 Verwijder de tape waarmee de netadapterpoort aan de polssteun vastzit.

- 4 Til de netadapterpoort samen met de bijbehorende kabel uit de polssteun.

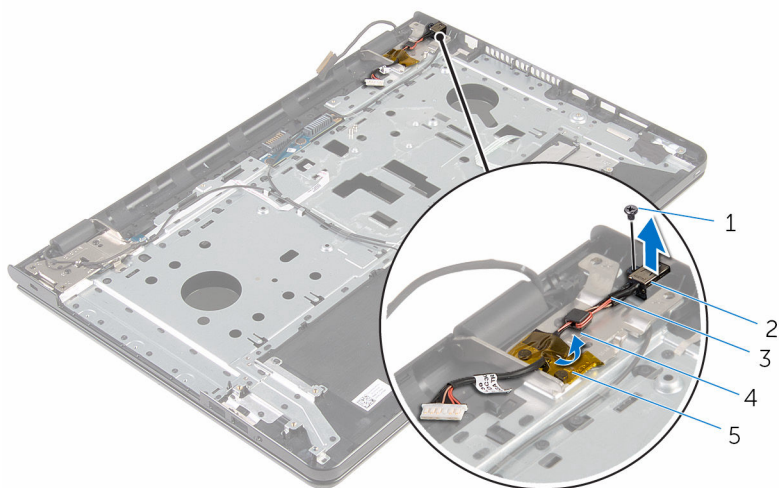

- | | | | |
|---|----------------------------|---|-----------------|
| 1 | schroef | 2 | netadapterpoort |
| 3 | kabel voor netadapterpoort | 4 | geleider |
| 5 | tape | | |

De netadapterpoort vervangen



GEVAAR: Voordat u in de computer werkt dient u de meegeleverde veiligheidsinstructies te lezen en de stappen te volgen in [Voordat u in de computer gaat werken](#). Nadat u in de computer hebt gewerkt, moet u de instructies volgen die worden beschreven in [Nadat u aan de computer hebt gewerkt](#). Raadpleeg voor meer informatie over veiligheidsrichtlijnen onze website over de wet- en regelgeving op www.dell.com/regulatory_compliance.

Procedure

- 1 Schuif de netadapterpoort in de sleuf op de polssteun.
- 2 Plaats de schroef terug waarmee de aansluiting van de netadapter op de polssteun wordt bevestigd.
- 3 Leid de kabel van de netadapterpoort door de kabelgeleiders op de polssteun.
- 4 Breng de tape aan waarmee de netadapterpoort aan de polssteun wordt bevestigd.

Vereisten achteraf

- 1 Plaats het [moederbord](#) terug.
- 2 Plaats de [warmteafleider](#) terug.
- 3 Plaats de [I/O-kaart](#) terug.
- 4 Volg de procedure in de stappen 3 t/m 8 onder "[De onderzijde van de computer terugplaatsen](#)".
- 5 Volg de procedure in de stappen 4 t/m 7 onder "[Het optische station terugplaatsen](#)".
- 6 Plaats het [toetsenbord](#) terug.
- 7 Plaats de [geheugenmodules](#) terug.
- 8 Plaats de [draadloze kaart](#) terug.
- 9 Volg de procedure in de stappen 4 t/m 6 onder "De [harde schijf](#) vervangen".
- 10 Plaats de [onderplaat](#) terug.
- 11 Plaats de [batterij](#) terug.

Het beeldscherm verwijderen



GEVAAR: Voordat u in de computer werkt dient u de meegeleverde veiligheidsinstructies te lezen en de stappen te volgen in [Voordat u in de computer gaat werken](#). Nadat u in de computer hebt gewerkt, moet u de instructies volgen die worden beschreven in [Nadat u aan de computer hebt gewerkt](#). Raadpleeg voor meer informatie over veiligheidsrichtlijnen onze website over de wet- en regelgeving op www.dell.com/regulatory_compliance.

Vereisten vooraf

- 1 Verwijder de [batterij](#).
- 2 Verwijder de [onderplaat](#).
- 3 Volg procedure in de stappen 1 t/m 3 onder “De [harde schijf](#) verwijderen”.
- 4 Verwijder de [draadloze kaart](#).
- 5 Verwijder de [geheugenmodules](#).
- 6 Verwijder het [toetsenbord](#).
- 7 Volg de procedure in de stappen 1 t/m 4 onder “[Het optische station verwijderen](#)”.
- 8 Volg de procedure in de stappen 1 t/m 6 onder “[De onderzijde van de computer verwijderen](#)”.
- 9 Verwijder de [I/O-kaart](#).
- 10 Verwijder de [warmteafleider](#).
- 11 Verwijder het [moederbord](#).
- 12 Verwijder de [netstroomadapterpoort](#).

Procedure

- 1 Noteer hoe de antennekabel loopt en verwijder de kabel uit de geleiders.

- 2 Verwijder de tapes waarmee de antennekabels aan de polssteun vastzitten.

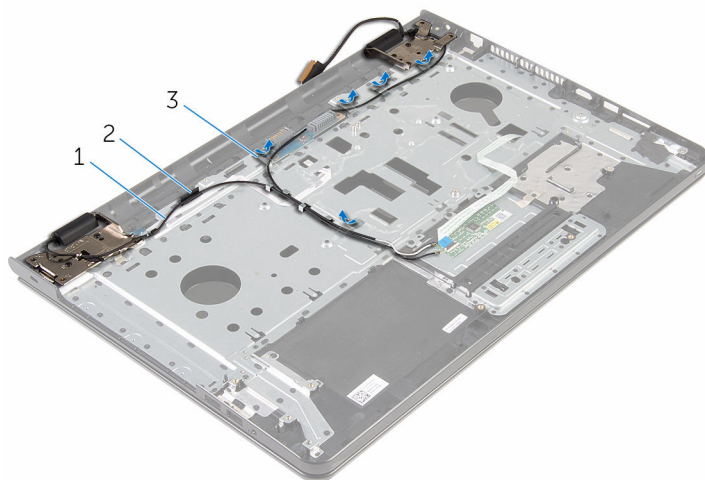

1 antennekabels (2)

2 geleider

3 tapes (5)

- 3 Open het beeldscherm onder een hoek van 90 graden.
- 4 Plaats de computer op de rand van een tafel, zodat de polssteun op de tafel staat en het beeldscherm uitsteekt voorbij de rand van de tafel. Hierbij zijn de beeldschermcharnieren naar boven gericht.
- 5 Verwijder de schroeven waarmee de beeldschermcharnieren aan de polssteun zijn bevestigd.

6 Til het beeldscherm van de polssteun.

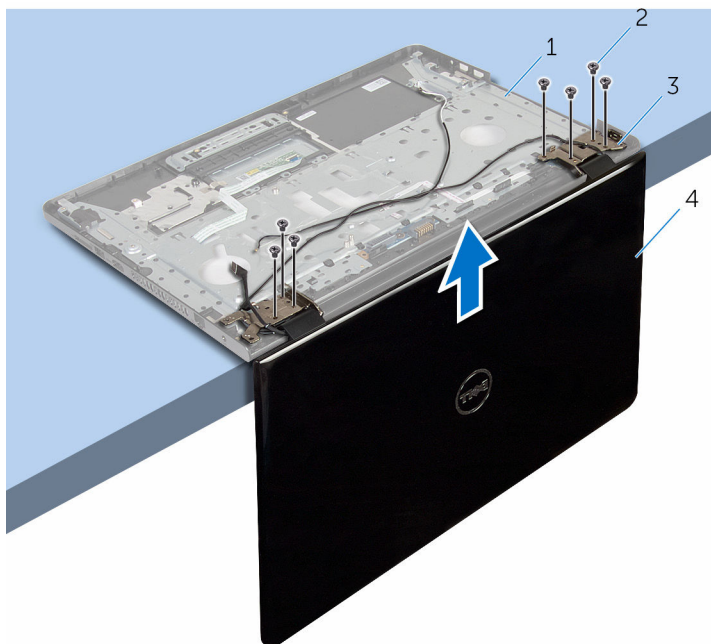

1 polssteun

2 schroeven (7)

3 beeldschermcharnieren (2)

4 beeldscherm

Het beeldscherm vervangen



GEVAAR: Voordat u in de computer werkt dient u de meegeleverde veiligheidsinstructies te lezen en de stappen te volgen in [Voordat u in de computer gaat werken](#). Nadat u in de computer hebt gewerkt, moet u de instructies volgen die worden beschreven in [Nadat u aan de computer hebt gewerkt](#). Raadpleeg voor meer informatie over veiligheidsrichtlijnen onze website over de wet- en regelgeving op www.dell.com/regulatory_compliance.

Procedure

- 1 Plaats de polssteun op de rand van een tabel met de beeldschermcharnieren naar boven gericht.
- 2 Lijn de schroefgaten op de beeldschermcharnieren uit met de schroefgaten op de polssteun.
- 3 Plaats de schroeven terug waarmee de beeldschermcharnieren aan de polssteun vastzitten.
- 4 Klap het beeldscherm dicht en draai de computer om.
- 5 Leid de antennekabel door de kabelgeleiders op de polssteun.
- 6 Bevestig de tapes waarmee de beeldschermkabel en de antennekabels aan de polssteun vastzitten.

Vereisten achteraf

- 1 Plaats de [netstroomadapterpoort](#) terug.
- 2 Plaats het [moederbord](#) terug.
- 3 Plaats de [warmteafleider](#) terug.
- 4 Plaats de [I/O-kaart](#) terug.
- 5 Volg de procedure in de stappen 3 t/m 8 onder "[De onderzijde van de computer terugplaatsen](#)".
- 6 Volg de procedure in de stappen 4 t/m 7 onder "[Het optische station terugplaatsen](#)".
- 7 Plaats het [toetsenbord](#) terug.
- 8 Plaats de [geheugenmodules](#) terug.
- 9 Plaats de [draadloze kaart](#) terug.

- 10** Volg de procedure in de stappen 4 t/m 6 onder "De [harde schijf](#) vervangen".
- 11** Plaats de [onderplaat](#) terug.
- 12** Plaats de [batterij](#) terug.

De kaart van de aan-uitknop verwijderen



GEVAAR: Voordat u in de computer werkt dient u de meegeleverde veiligheidsinstructies te lezen en de stappen te volgen in [Voordat u in de computer gaat werken](#). Nadat u in de computer hebt gewerkt, moet u de instructies volgen die worden beschreven in [Nadat u aan de computer hebt gewerkt](#). Raadpleeg voor meer informatie over veiligheidsrichtlijnen onze website over de wet- en regelgeving op www.dell.com/regulatory_compliance.

Vereisten vooraf

- 1 Verwijder de [batterij](#).
- 2 Verwijder de [onderplaat](#).
- 3 Volg procedure in de stappen 1 t/m 3 onder “De [harde schijf](#) verwijderen”.
- 4 Verwijder de [draadloze kaart](#).
- 5 Verwijder de [geheugenmodules](#).
- 6 Verwijder het [toetsenbord](#).
- 7 Volg de procedure in de stappen 1 t/m 4 onder “[Het optische station verwijderen](#)”.
- 8 Volg de procedure in de stappen 1 t/m 6 onder “[De onderzijde van de computer verwijderen](#)”.
- 9 Verwijder de [I/O-kaart](#).
- 10 Verwijder de [warmteafleider](#).
- 11 Verwijder het [moederbord](#).
- 12 Verwijder de [netstroomadapterpoort](#).
- 13 Verwijder het [beeldscherm](#).

Procedure

- 1 Verwijder de schroef waarmee de aan-uitknopkaart is bevestigd aan de polssteun.
- 2 Verwijder de tape waarmee de kaart van de aan-/uitknop aan de polssteun is bevestigd.

- 3 Haal de kabel van de kaart voor de aan-/uitknop voorzichtig van de polssteun.
- 4 Schuif de kaart voor de aan-/uitknop uit de lipjes op de polssteun.
- 5 Til de kaart voor de aan-/uitknop samen met de bijbehorende kabel uit de polssteun.

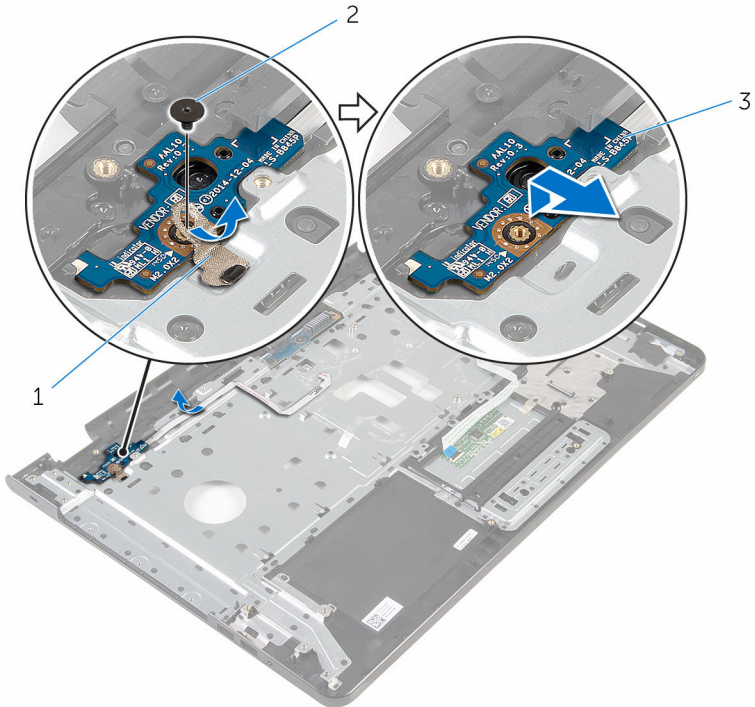

1 tape

2 schroef

3 aan-uitknopkaart

De kaart voor de aan-uitknop vervangen



GEVAAR: Voordat u in de computer werkt dient u de meegeleverde veiligheidsinstructies te lezen en de stappen te volgen in [Voordat u in de computer gaat werken](#). Nadat u in de computer hebt gewerkt, moet u de instructies volgen die worden beschreven in [Nadat u aan de computer hebt gewerkt](#). Raadpleeg voor meer informatie over veiligheidsrichtlijnen onze website over de wet- en regelgeving op www.dell.com/regulatory_compliance.

Procedure

- 1 Schuif de aan-uitknopkaart onder de lipjes op de polssteun en lijn het schroefgat in de kaart uit met het schroefgat in de polssteun.
- 2 Plaats de schroef terug waarmee de aan-uitknopkaart is bevestigd aan de polssteun.
- 3 Bevestig de kabel van de aan-uitknopkaart op de polssteun.
- 4 Breng de tape aan waarmee de aan-uitknopkaart aan de polssteun wordt bevestigd.

Vereisten achteraf

- 1 Plaats het [beeldscherm](#) terug.
- 2 Plaats de [netstroomadapterpoort](#) terug.
- 3 Plaats het [moederbord](#) terug.
- 4 Plaats de [warmteafleider](#) terug.
- 5 Plaats de [I/O-kaart](#) terug.
- 6 Volg de procedure in de stappen 3 t/m 8 onder "[De onderzijde van de computer terugplaatsen](#)".
- 7 Volg de procedure in de stappen 4 t/m 7 onder "[Het optische station terugplaatsen](#)".
- 8 Plaats het [toetsenbord](#) terug.
- 9 Plaats de [geheugenmodules](#) terug.
- 10 Plaats de [draadloze kaart](#) terug.

- 11** Volg de procedure in de stappen 4 t/m 6 onder "De [harde schijf](#) vervangen".
- 12** Plaats de [onderplaat](#) terug.
- 13** Plaats de [batterij](#) terug.

De polssteun verwijderen



GEVAAR: Voordat u in de computer werkt dient u de meegeleverde veiligheidsinstructies te lezen en de stappen te volgen in [Voordat u in de computer gaat werken](#). Nadat u in de computer hebt gewerkt, moet u de instructies volgen die worden beschreven in [Nadat u aan de computer hebt gewerkt](#). Raadpleeg voor meer informatie over veiligheidsrichtlijnen onze website over de wet- en regelgeving op www.dell.com/regulatory_compliance.

Vereisten vooraf

- 1 Verwijder de [batterij](#).
- 2 Verwijder de [onderplaat](#).
- 3 Volg procedure in de stappen 1 t/m 3 onder “De [harde schijf](#) verwijderen”.
- 4 Verwijder de [draadloze kaart](#).
- 5 Verwijder de [geheugenmodules](#).
- 6 Verwijder het [toetsenbord](#).
- 7 Volg de procedure in de stappen 1 t/m 4 onder “[Het optische station verwijderen](#)”.
- 8 Volg de procedure in de stappen 1 t/m 6 onder “[De onderzijde van de computer verwijderen](#)”.
- 9 Verwijder de [I/O-kaart](#).
- 10 Verwijder de [warmteafleider](#).
- 11 Verwijder het [moederbord](#).
- 12 Verwijder de [netstroomadapterpoort](#).
- 13 Verwijder het [beeldscherm](#).
- 14 Verwijder de [aan-uitknopkaart](#).

Procedure

Na het uitvoeren van alle vereisten, blijft alleen de polssteun over.

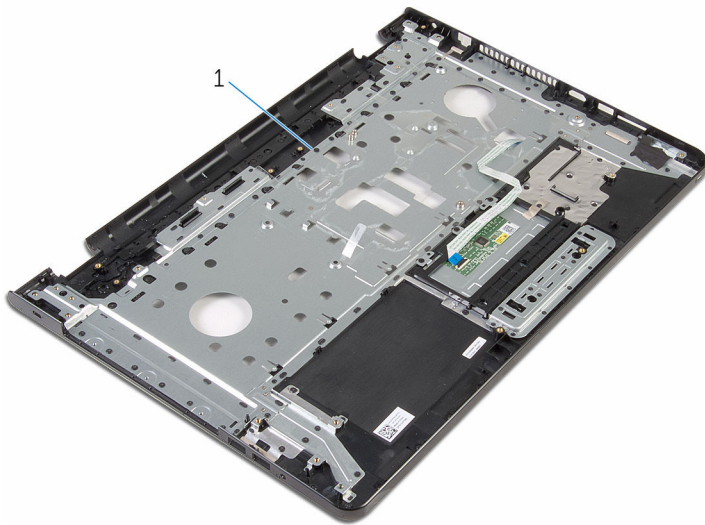

1 polssteun

De polssteun terugplaatsen



GEVAAR: Voordat u in de computer werkt dient u de meegeleverde veiligheidsinstructies te lezen en de stappen te volgen in [Voordat u in de computer gaat werken](#). Nadat u in de computer hebt gewerkt, moet u de instructies volgen die worden beschreven in [Nadat u aan de computer hebt gewerkt](#). Raadpleeg voor meer informatie over veiligheidsrichtlijnen onze website over de wet- en regelgeving op www.dell.com/regulatory_compliance.

Procedure

Plaats de polssteun op een plat oppervlak.

Vereisten achteraf

- 1 Plaats de [aan-uitknopkaart](#) terug.
- 2 Plaats het [beeldscherm](#) terug.
- 3 Plaats de [netstroomadapterpoort](#) terug.
- 4 Plaats het [moederbord](#) terug.
- 5 Plaats de [warmteafleider](#) terug.
- 6 Plaats de [I/O-kaart](#) terug.
- 7 Volg de procedure in de stappen 3 t/m 8 onder "[De onderzijde van de computer terugplaatsen](#)".
- 8 Volg de procedure in de stappen 4 t/m 7 onder "[Het optische station terugplaatsen](#)".
- 9 Plaats het [toetsenbord](#) terug.
- 10 Plaats de [geheugenmodules](#) terug.
- 11 Plaats de [draadloze kaart](#) terug.
- 12 Volg de procedure in de stappen 4 t/m 6 onder "De [harde schijf](#) vervangen".
- 13 Plaats de [onderplaat](#) terug.
- 14 Plaats de [batterij](#) terug.

Het montagekader van het beeldscherm verwijderen



GEVAAR: Voordat u in de computer werkt dient u de meegeleverde veiligheidsinstructies te lezen en de stappen te volgen in [Voordat u in de computer gaat werken](#). Nadat u in de computer hebt gewerkt, moet u de instructies volgen die worden beschreven in [Nadat u aan de computer hebt gewerkt](#). Raadpleeg voor meer informatie over veiligheidsrichtlijnen onze website over de wet- en regelgeving op www.dell.com/regulatory_compliance.

Vereisten vooraf



OPMERKING: Deze instructies zijn alleen van toepassing op laptops met een beeldscherm zonder aanraakfunctionaliteit.

- 1 Verwijder de [batterij](#).
- 2 Verwijder de [onderplaat](#).
- 3 Volg procedure in de stappen 1 t/m 3 onder “De [harde schijf](#) verwijderen”.
- 4 Verwijder de [draadloze kaart](#).
- 5 Verwijder de [geheugenmodules](#).
- 6 Verwijder het [toetsenbord](#).
- 7 Volg de procedure in de stappen 1 t/m 4 onder “[Het optische station verwijderen](#)”.
- 8 Volg de procedure in de stappen 1 t/m 6 onder “[De onderzijde van de computer verwijderen](#)”.
- 9 Verwijder de [I/O-kaart](#).
- 10 Verwijder de [warmteafleider](#).
- 11 Verwijder het [moederbord](#).
- 12 Verwijder de [netstroomadapterpoort](#).
- 13 Verwijder het [beeldscherm](#).

Procedure

- 1 Gebruik uw vingertoppen om de binnenste rand van het montagekader van het beeldscherm voorzichtig omhoog te wrikken.

- 2 Haal het montagekader los van de achterkant van het beeldscherm.

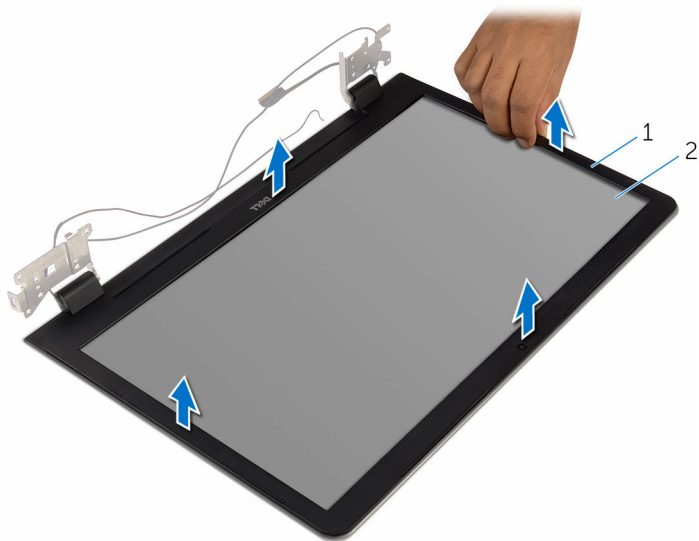

1 montagekader van het
beeldscherm

2 achterzijde van
beeldscherm

De schermrand vervangen



GEVAAR: Voordat u in de computer werkt dient u de meegeleverde veiligheidsinstructies te lezen en de stappen te volgen in [Voordat u in de computer gaat werken](#). Nadat u in de computer hebt gewerkt, moet u de instructies volgen die worden beschreven in [Nadat u aan de computer hebt gewerkt](#). Raadpleeg voor meer informatie over veiligheidsrichtlijnen onze website over de wet- en regelgeving op www.dell.com/regulatory_compliance.

Procedure



OPMERKING: Deze instructies zijn alleen van toepassing op laptops met een beeldscherm zonder aanraakfunctionaliteit.

Lijn de schermrand uit met de beeldschermkap en klik de schermrand voorzichtig op zijn plaats.

Vereisten achteraf

- 1 Plaats het [beeldscherm](#) terug.
- 2 Plaats de [netstroomadapterpoort](#) terug.
- 3 Plaats het [moederbord](#) terug.
- 4 Plaats de [warmteafleider](#) terug.
- 5 Plaats de [I/O-kaart](#) terug.
- 6 Volg de procedure in de stappen 3 t/m 8 onder "[De onderzijde van de computer terugplaatsen](#)".
- 7 Volg de procedure in de stappen 4 t/m 7 onder "[Het optische station terugplaatsen](#)".
- 8 Plaats het [toetsenbord](#) terug.
- 9 Plaats de [geheugenmodules](#) terug.
- 10 Plaats de [draadloze kaart](#) terug.
- 11 Volg de procedure in de stappen 4 t/m 6 onder "De [harde schijf](#) vervangen".
- 12 Plaats de [onderplaat](#) terug.
- 13 Plaats de [batterij](#) terug.

Het beeldschermpaneel verwijderen



GEVAAR: Voordat u in de computer werkt dient u de meegeleverde veiligheidsinstructies te lezen en de stappen te volgen in [Voordat u in de computer gaat werken](#). Nadat u in de computer hebt gewerkt, moet u de instructies volgen die worden beschreven in [Nadat u aan de computer hebt gewerkt](#). Raadpleeg voor meer informatie over veiligheidsrichtlijnen onze website over de wet- en regelgeving op www.dell.com/regulatory_compliance.

Vereisten vooraf



OPMERKING: Deze instructies gelden alleen voor laptops zonder aanraakscherm.

- 1 Verwijder de [batterij](#).
- 2 Verwijder de [onderplaat](#).
- 3 Volg procedure in de stappen 1 t/m 3 onder “De [harde schijf](#) verwijderen”.
- 4 Verwijder de [draadloze kaart](#).
- 5 Verwijder de [geheugenmodules](#).
- 6 Verwijder het [toetsenbord](#).
- 7 Volg de procedure in de stappen 1 t/m 4 onder “[Het optische station verwijderen](#)”.
- 8 Volg de procedure in de stappen 1 t/m 6 onder “[De onderzijde van de computer verwijderen](#)”.
- 9 Verwijder de [I/O-kaart](#).
- 10 Verwijder de [warmteafleider](#).
- 11 Verwijder het [moederbord](#).
- 12 Verwijder de [netstroomadapterpoort](#).
- 13 Verwijder het [beeldscherm](#).
- 14 Verwijder het [montagekader van het beeldscherm](#).

Procedure

- 1 Verwijder de schroeven waarmee het beeldschermpaneel aan de achterplaat van het beeldscherm is bevestigd.
- 2 Til het beeldschermpaneel voorzichtig omhoog en kantel deze om.

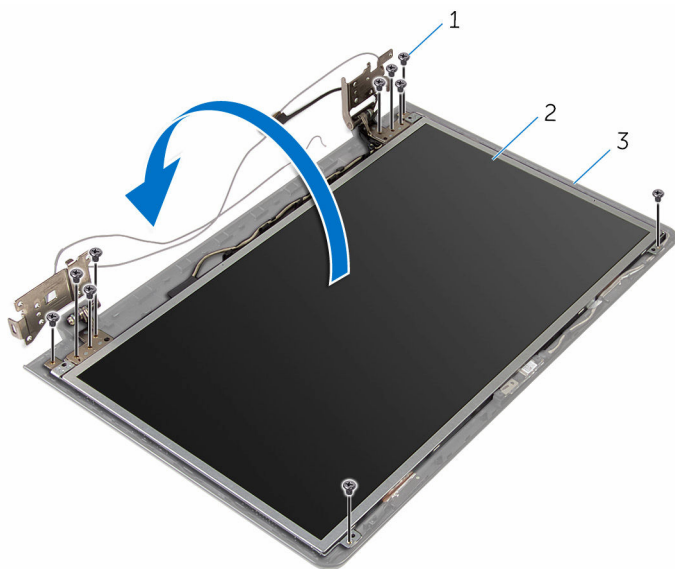

- 1 schroeven (10)
- 3 achterzijde van beeldscherm

- 2 beeldschermpaneel

- 3** Trek voorzichtig de beeldschermkabel los. Til vervolgens de vergrendeling op en koppel de beeldschermkabel los van de connector van de beeldschermkabel.

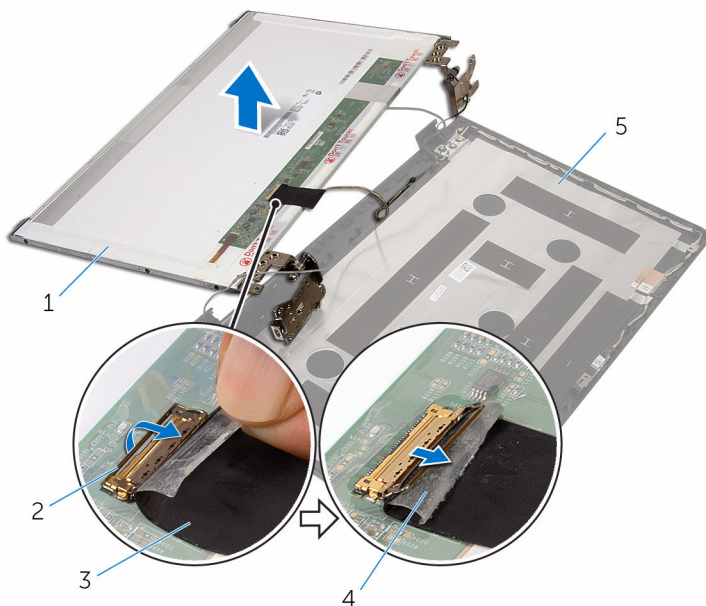

- | | | | |
|---|-----------------------------|---|-----------|
| 1 | beeldschermpaneel | 2 | klemmetje |
| 3 | beeldschermkabel | 4 | tape |
| 5 | achterzijde van beeldscherm | | |

- 4** Til het beeldschermpaneel uit de achterzijde van het beeldscherm.

- 5 Verwijder de [beeldschermcharnieren](#).

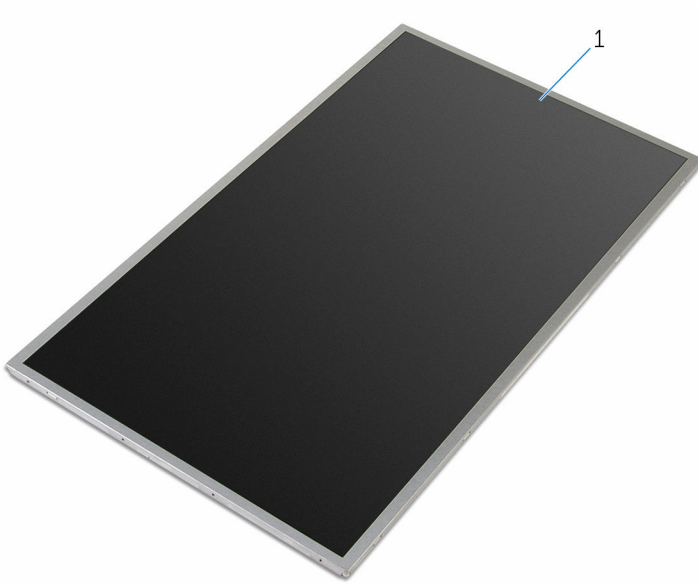

- 1 beeldschermpaneel

Het beeldschermpaneel vervangen



GEVAAR: Voordat u in de computer werkt dient u de meegeleverde veiligheidsinstructies te lezen en de stappen te volgen in [Voordat u in de computer gaat werken](#). Nadat u in de computer hebt gewerkt, moet u de instructies volgen die worden beschreven in [Nadat u aan de computer hebt gewerkt](#). Raadpleeg voor meer informatie over veiligheidsrichtlijnen onze website over de wet- en regelgeving op www.dell.com/regulatory_compliance.

Procedure



OPMERKING: Deze instructies zijn alleen van toepassing op laptops met een beeldscherm zonder aanraakfunctionaliteit.

- 1 Plaats de [beeldscherm scharnieren](#) terug.
- 2 Schuif de beeldschermkabel in de kabelconnector op het beeldschermpaneel druk de vergrendeling omlaag om de kabel vast te zetten.
- 3 Bevestig de beeldschermkabel over de kabelconnector van het beeldschermpaneel.
- 4 Plaats het schermpaneel voorzichtig op de achterzijde van het beeldscherm en lijn de schroefgaten van het beeldschermpaneel uit met de gaten in de achterzijde van het beeldscherm.
- 5 Plaats de schroeven terug waarmee het beeldschermpaneel vastzit aan de beeldschermkap.

Vereisten achteraf

- 1 Plaats het [montagekader van het beeldscherm](#) terug.
- 2 Plaats het [beeldscherm](#) terug.
- 3 Plaats de [netstroomadapterpoort](#) terug.
- 4 Plaats het [moederbord](#) terug.
- 5 Plaats de [warmteafleider](#) terug.
- 6 Plaats de [I/O-kaart](#) terug.

- 7** Volg de procedure in de stappen 3 t/m 8 onder "[De onderzijde van de computer terugplaatsen](#)".
- 8** Volg de procedure in de stappen 4 t/m 7 onder "[Het optische station terugplaatsen](#)".
- 9** Plaats het [toetsenbord](#) terug.
- 10** Plaats de [geheugenmodules](#) terug.
- 11** Plaats de [draadloze kaart](#) terug.
- 12** Volg de procedure in de stappen 4 t/m 6 onder "De [harde schijf](#) vervangen".
- 13** Plaats de [onderplaat](#) terug.
- 14** Plaats de [batterij](#) terug.

De beeldschermsharnieren verwijderen



GEVAAR: Voordat u in de computer werkt dient u de meegeleverde veiligheidsinstructies te lezen en de stappen te volgen in [Voordat u in de computer gaat werken](#). Nadat u in de computer hebt gewerkt, moet u de instructies volgen die worden beschreven in [Nadat u aan de computer hebt gewerkt](#). Raadpleeg voor meer informatie over veiligheidsrichtlijnen onze website over de wet- en regelgeving op www.dell.com/regulatory_compliance.

Vereisten vooraf



OPMERKING: Deze instructies gelden alleen voor laptops zonder aanraakscherm.

- 1 Verwijder de [batterij](#).
- 2 Verwijder de [onderplaat](#).
- 3 Volg procedure in de stappen 1 t/m 3 onder “De [harde schijf](#) verwijderen”.
- 4 Verwijder de [draadloze kaart](#).
- 5 Verwijder de [geheugenmodules](#).
- 6 Verwijder het [toetsenbord](#).
- 7 Volg de procedure in de stappen 1 t/m 4 onder “[Het optische station verwijderen](#)”.
- 8 Volg de procedure in de stappen 1 t/m 6 onder “[De onderzijde van de computer verwijderen](#)”.
- 9 Verwijder de [I/O-kaart](#).
- 10 Verwijder de [warmteafleider](#).
- 11 Verwijder het [moederbord](#).
- 12 Verwijder de [netstroomadapterpoort](#).
- 13 Verwijder het [beeldscherm](#).
- 14 Verwijder het [montagekader van het beeldscherm](#).
- 15 Verwijder het [beeldschermpaneel](#).

Procedure

- 1 Verwijder de schroeven waarmee de beeldschermcharnieren aan het beeldschermpaneel vastzitten.
- 2 Til de beeldschermcharnieren uit het beeldschermpaneel.

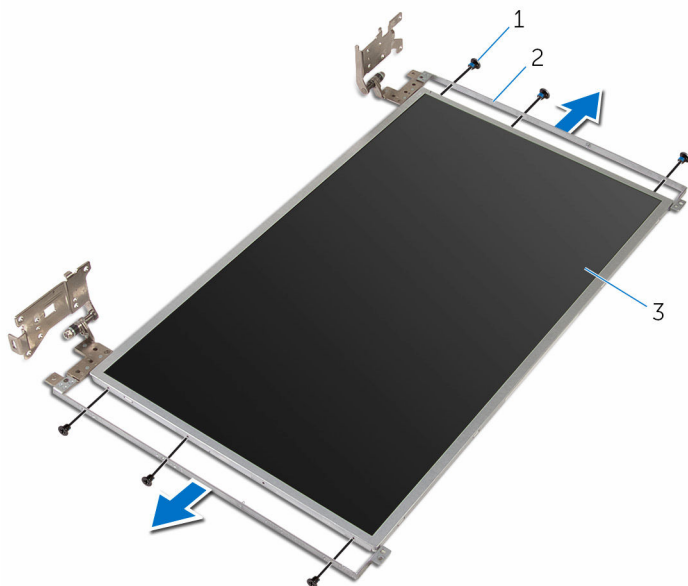

- 1 schroeven (6)
- 3 beeldschermpaneel

- 2 beeldschermcharnieren (2)

De beeldschermsharnieren vervangen



GEVAAR: Voordat u in de computer werkt dient u de meegeleverde veiligheidsinstructies te lezen en de stappen te volgen in [Voordat u in de computer gaat werken](#). Nadat u in de computer hebt gewerkt, moet u de instructies volgen die worden beschreven in [Nadat u aan de computer hebt gewerkt](#). Raadpleeg voor meer informatie over veiligheidsrichtlijnen onze website over de wet- en regelgeving op www.dell.com/regulatory_compliance.

Procedure



OPMERKING: Deze instructies zijn alleen van toepassing op laptops met een beeldscherm zonder aanraakfunctionaliteit.

- 1 Breng de schroefgaten op de beeldschermsharnieren op een lijn met de schroefgaten in het beeldschermpaneel.
- 2 Bevestig de beeldschermsharnieren aan het beeldschermpaneel met de schroeven.

Vereisten achteraf

- 1 Plaats het [beeldschermpaneel](#) terug.
- 2 Plaats het [montagekader van het beeldscherm](#) terug.
- 3 Plaats het [beeldscherm](#) terug.
- 4 Plaats de [netstroomadapterpoort](#) terug.
- 5 Plaats het [moederbord](#) terug.
- 6 Plaats de [warmteafleider](#) terug.
- 7 Plaats de [I/O-kaart](#) terug.
- 8 Volg de procedure in de stappen 3 t/m 8 onder "[De onderzijde van de computer terugplaatsen](#)".
- 9 Volg de procedure in de stappen 4 t/m 7 onder "[Het optische station terugplaatsen](#)".
- 10 Plaats het [toetsenbord](#) terug.
- 11 Plaats de [geheugenmodules](#) terug.

- 12** Plaats de [draadloze kaart](#) terug.
- 13** Volg de procedure in de stappen 4 t/m 6 onder "De [harde schijf](#) vervangen".
- 14** Plaats de [onderplaat](#) terug.
- 15** Plaats de [batterij](#) terug.

De camera verwijderen



GEVAAR: Voordat u in de computer werkt dient u de meegeleverde veiligheidsinstructies te lezen en de stappen te volgen in [Voordat u in de computer gaat werken](#). Nadat u in de computer hebt gewerkt, moet u de instructies volgen die worden beschreven in [Nadat u aan de computer hebt gewerkt](#). Raadpleeg voor meer informatie over veiligheidsrichtlijnen onze website over de wet- en regelgeving op www.dell.com/regulatory_compliance.

Vereisten vooraf



OPMERKING: Deze instructies gelden alleen voor laptops zonder aanraakscherm.

- 1 Verwijder de [batterij](#).
- 2 Verwijder de [onderplaat](#).
- 3 Volg procedure in de stappen 1 t/m 3 onder "De [harde schijf](#) verwijderen".
- 4 Verwijder de [draadloze kaart](#).
- 5 Verwijder de [geheugenmodules](#).
- 6 Verwijder het [toetsenbord](#).
- 7 Volg de procedure in de stappen 1 t/m 4 onder "[Het optische station verwijderen](#)".
- 8 Volg de procedure in de stappen 1 t/m 6 onder "[De onderzijde van de computer verwijderen](#)".
- 9 Verwijder de [I/O-kaart](#).
- 10 Verwijder de [warmteafleider](#).
- 11 Verwijder het [moederbord](#).
- 12 Verwijder de [netstroomadapterpoort](#).
- 13 Verwijder het [beeldscherm](#).
- 14 Verwijder het [montagekader van het beeldscherm](#).

Procedure

- 1 Koppel de camerakabel los van de cameramodule.

- 2 Wrik met een plastic pennetje voorzichtig de achterzijde van het beeldscherm naar buiten.

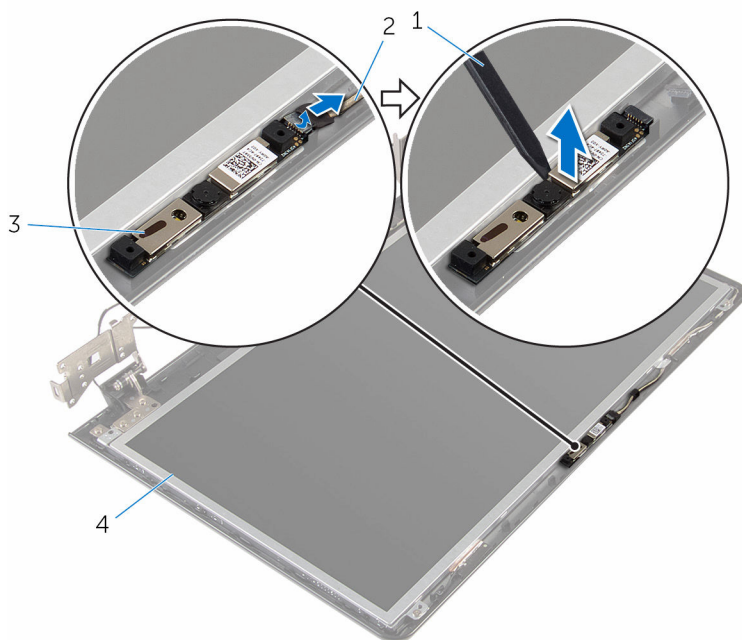

- 1 plastic pennetje
3 camera

- 2 camerakabel
4 achterzijde van
beeldscherm

De camera vervangen



GEVAAR: Voordat u in de computer werkt dient u de meegeleverde veiligheidsinstructies te lezen en de stappen te volgen in [Voordat u in de computer gaat werken](#). Nadat u in de computer hebt gewerkt, moet u de instructies volgen die worden beschreven in [Nadat u aan de computer hebt gewerkt](#). Raadpleeg voor meer informatie over veiligheidsrichtlijnen onze website over de wet- en regelgeving op www.dell.com/regulatory_compliance.

Procedure



OPMERKING: Deze instructies zijn alleen van toepassing op laptops met een beeldscherm zonder aanraakfunctionaliteit.

- 1 Gebruik het uitlijnpunt om de camera op de achterzijde van het beeldscherm te plaatsen.
- 2 Sluit de camerakabel aan op de cameraconnector.

Vereisten achteraf

- 1 Plaats het [montagekader van het beeldscherm](#) terug.
- 2 Plaats het [beeldscherm](#) terug.
- 3 Plaats de [netstroomadapterpoort](#) terug.
- 4 Plaats het [moederbord](#) terug.
- 5 Plaats de [warmteafleider](#) terug.
- 6 Plaats de [I/O-kaart](#) terug.
- 7 Volg de procedure in de stappen 3 t/m 8 onder "[De onderzijde van de computer terugplaatsen](#)".
- 8 Volg de procedure in de stappen 4 t/m 7 onder "[Het optische station terugplaatsen](#)".
- 9 Plaats het [toetsenbord](#) terug.
- 10 Plaats de [geheugenmodules](#) terug.
- 11 Plaats de [draadloze kaart](#) terug.
- 12 Volg de procedure in de stappen 4 t/m 6 onder "De [harde schijf](#) vervangen".
- 13 Plaats de [onderplaat](#) terug.

14 Plaats de [batterij](#) terug.

De beeldschermkabel verwijderen



GEVAAR: Voordat u in de computer werkt dient u de meegeleverde veiligheidsinstructies te lezen en de stappen te volgen in [Voordat u in de computer gaat werken](#). Nadat u in de computer hebt gewerkt, moet u de instructies volgen die worden beschreven in [Nadat u aan de computer hebt gewerkt](#). Raadpleeg voor meer informatie over veiligheidsrichtlijnen onze website over de wet- en regelgeving op www.dell.com/regulatory_compliance.

Vereisten vooraf



OPMERKING: Dit hoofdstuk is alleen van toepassing op laptops zonder aanraakscherm.

- 1 Verwijder de [batterij](#).
- 2 Verwijder de [onderplaat](#).
- 3 Volg procedure in de stappen 1 t/m 3 onder “De [harde schijf](#) verwijderen”.
- 4 Verwijder de [draadloze kaart](#).
- 5 Verwijder de [geheugenmodules](#).
- 6 Verwijder het [toetsenbord](#).
- 7 Volg de procedure in de stappen 1 t/m 4 onder “[Het optische station verwijderen](#)”.
- 8 Volg de procedure in de stappen 1 t/m 6 onder “[De onderzijde van de computer verwijderen](#)”.
- 9 Verwijder de [I/O-kaart](#).
- 10 Verwijder de [warmteafleider](#).
- 11 Verwijder het [moederbord](#).
- 12 Verwijder de [netstroomadapterpoort](#).
- 13 Verwijder het [beeldscherm](#).
- 14 Verwijder het [montagekader van het beeldscherm](#).
- 15 Verwijder het [beeldschermpaneel](#).
- 16 Verwijder de [camera](#).

Procedure

- 1 Verwijder de tapes waarmee de camerakabel aan de achterzijde van het beeldscherm is bevestigd.
- 2 Noteer hoe de beeldschermkabel loopt en verwijder de beeldschermkabel uit de geleiders op de achterzijde van het beeldscherm.
- 3 Noteer hoe de camerakabel loopt en verwijder de camerakabel van de achterzijde van het beeldscherm.

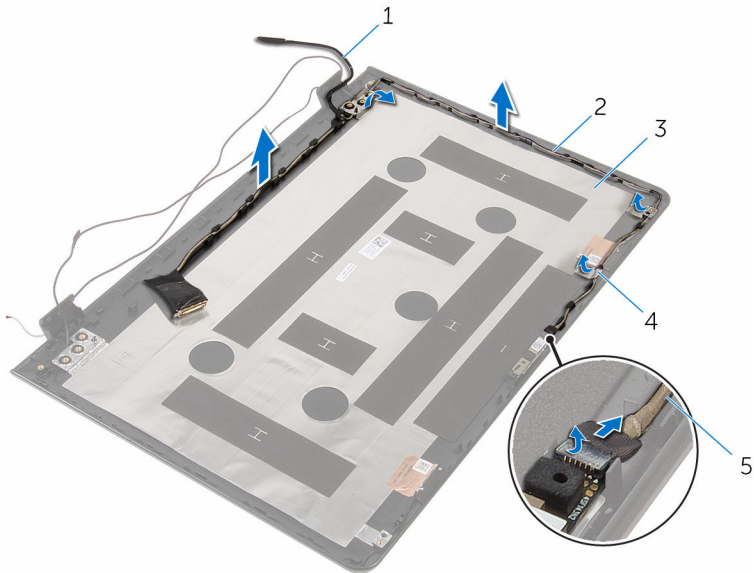

- | | | | |
|---|-----------------------------|---|-----------|
| 1 | beeldschermkabel | 2 | geleiders |
| 3 | achterzijde van beeldscherm | 4 | tape |
| 5 | camerakabel | | |

De beeldschermkabel terugplaatsen



GEVAAR: Voordat u in de computer werkt dient u de meegeleverde veiligheidsinstructies te lezen en de stappen te volgen in [Voordat u in de computer gaat werken](#). Nadat u in de computer hebt gewerkt, moet u de instructies volgen die worden beschreven in [Nadat u aan de computer hebt gewerkt](#). Raadpleeg voor meer informatie over veiligheidsrichtlijnen onze website over de wet- en regelgeving op www.dell.com/regulatory_compliance.

Procedure

- 1 Leid de beeldschermkabel door de geleiders op de achterplaat van het beeldscherm.
- 2 Breng de tapes aan waarmee de beeldschermkabel op de achterzijde van het beeldscherm wordt bevestigd.

Vereisten achteraf

- 1 Plaats de [camera](#) terug.
- 2 Plaats het [beeldschermpaneel](#) terug.
- 3 Plaats het [montagekader van het beeldscherm](#) terug.
- 4 Plaats het [beeldscherm](#) terug.
- 5 Plaats de [netstroomadapterpoort](#) terug.
- 6 Plaats het [moederbord](#) terug.
- 7 Plaats de [warmteafleider](#) terug.
- 8 Plaats de [I/O-kaart](#) terug.
- 9 Volg de procedure in de stappen 3 t/m 8 onder "[De onderzijde van de computer terugplaatsen](#)".
- 10 Volg de procedure in de stappen 4 t/m 7 onder "[Het optische station terugplaatsen](#)".
- 11 Plaats het [toetsenbord](#) terug.
- 12 Plaats de [geheugenmodules](#) terug.
- 13 Plaats de [draadloze kaart](#) terug.

- 14** Volg de procedure in de stappen 4 t/m 6 onder "De [harde schijf](#) vervangen".
- 15** Plaats de [onderplaat](#) terug.
- 16** Plaats de [batterij](#) terug.

De achterzijde van het beeldscherm en de antenne verwijderen



GEVAAR: Voordat u in de computer werkt dient u de meegeleverde veiligheidsinstructies te lezen en de stappen te volgen in [Voordat u in de computer gaat werken](#). Nadat u in de computer hebt gewerkt, moet u de instructies volgen die worden beschreven in [Nadat u aan de computer hebt gewerkt](#). Raadpleeg voor meer informatie over veiligheidsrichtlijnen onze website over de wet- en regelgeving op www.dell.com/regulatory_compliance.

Vereisten vooraf



OPMERKING: Deze instructies gelden alleen voor laptops zonder aanraakscherm.

- 1 Verwijder de [batterij](#).
- 2 Verwijder de [onderplaat](#).
- 3 Volg procedure in de stappen 1 t/m 3 onder “De [harde schijf](#) verwijderen”.
- 4 Verwijder de [draadloze kaart](#).
- 5 Verwijder de [geheugenmodules](#).
- 6 Verwijder het [toetsenbord](#).
- 7 Volg de procedure in de stappen 1 t/m 4 onder “[Het optische station verwijderen](#)”.
- 8 Volg de procedure in de stappen 1 t/m 6 onder “[De onderzijde van de computer verwijderen](#)”.
- 9 Verwijder de [I/O-kaart](#).
- 10 Verwijder de [warmteafleider](#).
- 11 Verwijder het [moederbord](#).
- 12 Verwijder de [netstroomadapterpoort](#).
- 13 Verwijder het [beeldscherm](#).
- 14 Verwijder het [montagekader van het beeldscherm](#).
- 15 Verwijder de [camera](#).
- 16 Verwijder het [beeldschermpaneel](#).

17 Verwijder de [beeldschermkabel](#).

Procedure

Na het uitvoeren van alle vereisten, blijven de achterzijde van de computer en de antenne over.

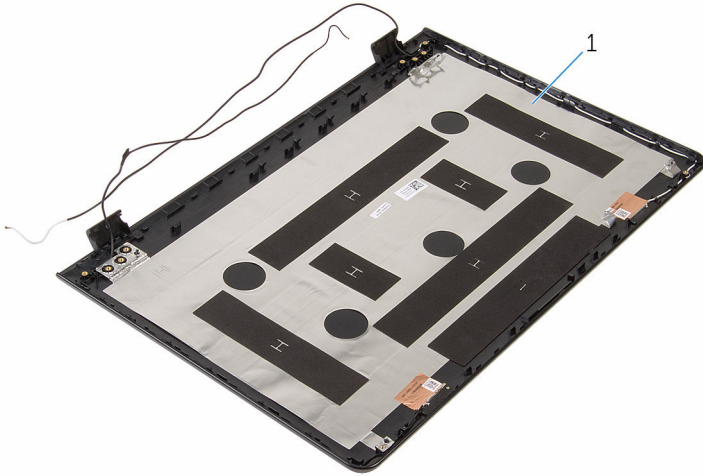

- 1 achterplaat van het beeldscherm en antenne

De achterzijde van het beeldscherm en de antenne terugplaatsen



GEVAAR: Voordat u in de computer werkt dient u de meegeleverde veiligheidsinstructies te lezen en de stappen te volgen in [Voordat u in de computer gaat werken](#). Nadat u in de computer hebt gewerkt, moet u de instructies volgen die worden beschreven in [Nadat u aan de computer hebt gewerkt](#). Raadpleeg voor meer informatie over veiligheidsrichtlijnen onze website over de wet- en regelgeving op www.dell.com/regulatory_compliance.

Procedure

Plaats de achterplaat van het beeldscherm en de antenne op een vlakke ondergrond.

Vereisten achteraf

- 1 Plaats de [beeldschermkabel](#) terug.
- 2 Plaats het [beeldschermpaneel](#) terug.
- 3 Plaats de [camera](#) terug.
- 4 Plaats het [montagekader van het beeldscherm](#) terug.
- 5 Plaats het [beeldscherm](#) terug.
- 6 Plaats de [netstroomadapterpoort](#) terug.
- 7 Plaats het [moederbord](#) terug.
- 8 Plaats de [warmteafleider](#) terug.
- 9 Plaats de [I/O-kaart](#) terug.
- 10 Volg de procedure in de stappen 3 t/m 8 onder "[De onderzijde van de computer terugplaatsen](#)".
- 11 Volg de procedure in de stappen 4 t/m 7 onder "[Het optische station terugplaatsen](#)".
- 12 Plaats het [toetsenbord](#) terug.
- 13 Plaats de [geheugenmodules](#) terug.
- 14 Plaats de [draadloze kaart](#) terug.

- 15** Volg de procedure in de stappen 4 t/m 6 onder "De [harde schijf](#) vervangen".
- 16** Plaats de [onderplaat](#) terug.
- 17** Plaats de [batterij](#) terug.

Het BIOS flashen

Mogelijk moet u het BIOS flashen wanneer er een update beschikbaar is of na het vervangen of terugplaatsen van het moederbord. Ga als volgt te werk om het BIOS te flashen:

- 1 Zet de computer aan.
- 2 Ga naar **www.dell.com/support**.
- 3 Klik op **Product Support**, voer de servicetag van uw computer in en klik op **Verzenden**.



OPMERKING: Als u niet beschikt over de servicetag, gebruikt u de functie automatisch detecteren of handmatig bladeren voor uw model computer.

- 4 Klik op **Stuurprogramma's & downloads**.
- 5 Selecteer het besturingssysteem dat op uw computer is geïnstalleerd.
- 6 Scroll naar beneden op de pagina en vouw **BIOS uit**.
- 7 Klik op **Bestand downloaden** om de laatste versie van de BIOS voor uw computer te downloaden.
- 8 Sla het bestand op en ga na het downloaden naar de map waar u het update-bestand van het BIOS heeft opgeslagen.
- 9 Dubbelklik op het pictogram van het BIOS update-bestand en volg de instructies op het scherm.

Hulp verkrijgen en contact opnemen met Dell

Bronnen voor zelfhulp

U kunt informatie en hulp bij Dell-producten en services krijgen door middel van deze bronnen voor zelfhulp.

Informatie over producten en services van Dell

www.dell.com

Windows 8.1 en Windows 10

app Dell Help en ondersteuning



Windows 10

Aan de slag app



Windows 8.1

Help + Tips app



Help openen in Windows 8, Windows 8.1 en Windows 10

In Windows Search, typt u **Help en ondersteuning** en drukt op **Enter**.

Help openen in Windows 7

Klik op **Start** → **Help en ondersteuning**.

Onlinehulp voor besturingssysteem

www.dell.com/support/windows
www.dell.com/support/linux

Informatie over probleemoplossing, gebruikershandleidingen, installatie-instructies, productspecificaties, blogs voor technische hulp, drivers, software-updates, enz.

www.dell.com/support

Informatie over uw besturingssysteem, instellen en

Ga naar *Ik en mijn Dell* op www.dell.com/support/manuals.

gebruiken van uw computer,
databack-ups, diagnostieken, enz.

Contact opnemen met Dell

Ga naar www.dell.com/contactdell als u contact wilt opnemen met Dell voor verkoop, technische ondersteuning of aan de klantenservice gerelateerde zaken.



OPMERKING: De beschikbaarheid hiervan verschilt per land en product. Sommige services zijn mogelijk niet beschikbaar in uw land.



OPMERKING: Als u geen actieve internetverbinding hebt, kunt u de contactgegevens vinden op de factuur, de pakbon of in de productcatalogus van Dell.